



Thinking of you
Electrolux



EHF6342XOK

ET PLIIDIPLAAT

LV PLĪTS

LT KAITLĒTĒ

RU ВАРОЧНАЯ ПАНЕЛЬ

KASUTUSJUHEND

LIETOŠANAS INSTRUKCIJA

NAUDOJIMO INSTRUKCIJA

ИНСТРУКЦИЯ ПО
ЭКСПЛУАТАЦИИ

2

14

26

39



SISUKORD

1. OHUTUSINFO	3
2. OHUTUSJUHISED	4
3. SEADME KIRJELDUS	5
4. IGAPÄEVANE KASUTAMINE	7
5. VIHJEID JA NÄPUNÄITEID	8
6. PUHASTUS JA HOOLDUS	9
7. VEAOTSING	10
8. PAIGALDUSJUHISED	11
9. TEHNILISED ANDMED	13
10. JÄÄTMEKÄITLUS	13

SULLE MÕELDES

Täname Teid selle Electroluxi seadme ostmise eest. Olete valinud toote, mille loomisel on rakendatud pikaagest professionaalset kogemust ja innovatsiooni. Nutika ja stiilse disaini kõrval ei ole unustatud ka Teid. Ükskõik, millal Te seda ka ei kasuta – suurepärase tulemustes võite alati alati kindel olla.

Teretulemast Electrolux!

Külastage meie veebisaiti:



Leiate nõuandeid, brošüüre, veaotsingu, teavet teeninduse kohta:
www.electrolux.com



Võite registreerida oma toote parema teeninduse saamiseks:
www.electrolux.com/productregistration



Saate osta lisaseadmeid, tarvikuid ja originaalvaruosi:
www.electrolux.com/shop

KLIENDITEENINDUS

Soovitame alati kasutada originaalvaruosi.

Teenindusse pöördumisel peaksid teil olema varuks järgmised andmed.
Andmed leiate andmesildilt. Mudel, tootenumber (PNC), seerianumber.



Hoiatus / oluline ohutusinfo.



Üldine info ja nõuanded



Keskkonnainfo

Jäetakse õigus teha muutusi.

1. OHUTUSINFO

Enne seadme paigaldamist ja kasutamist lugege kaasasolev juhend tähelepanelikult läbi. Tootja ei vastuta vale paigaldamise või ebaõige kasutuse tõttu tekkinud vigastuste ja kahjude eest. Hoidke juhend alles, et saaksite seda ka edaspidi kasutada.

1.1 Laste ja ohustatud inimeste turvalisus



HOIATUS

Lämbumise, vigastuse või püsiva kahjustuse oht!

- Seda seadet võivad kasutada vähemalt 8-aastased lapsed ning samuti füüsilise, sensoorse või vaimse puudega või kogemuste ja teadmisteta isikud juhul, kui neid valvab täiskasvanud inimene või nende turvalisuse eest vastutav isik.
- Ärge lubage lastel seadmega mängida.
- Hoidke pakendid lastele kättesaamatuna.
- Hoidke lapsed ja lemmikloomad seadmest eemal, kui see töötab või maha jahtub. Katmata osad on kuumad.
- Kui seadmepaneelil on olemas lapselukk, soovime selle sisse lülitada.
- Ilma järelvalveta ei tohi lapsed seadet puhastada ega hooldustoiminguid läbi viia.

1.2 Üldine ohutus

- Seade ja selle juurde kuuluvad osad lähevad kasutamise ajal kuumaks. Ärge kütteelemente puudutage.
- Ärge kasutage seadet välise taimeriga või eraldi kaugjuhtimissüsteemi abil.
- Kui kasutate toiduvalmistamisel kuuma õli, ärge jätke toitu järelvalveta – see võib kaasa tuua tulekahju.
- Ärge kunagi üritage kustutada tuld veega, vaid lülitage seade välja ja katke leek näiteks kaane või tulekustutustekiga.
- Ärge hoidke keeduväljadel esemeid.
- Ärge kasutage pliidi puhastamiseks aurupuhastit.
- Metallesemeid – nuge, kahvleid, lusikaid ega potikaasi ei tohiks pliidipinnale panna, sest need võivad kuumeneda.

- Kui klaaskeraamiline pind on mõranenud, lülitage seade välja, et vältida võimalikku elektrilööki.

2. OHUTUSJUHISED

2.1 Paigaldamine



HOIATUS

Seadet tohib paigaldada ainult kvalifitseeritud elektrik!

- Eemaldage kõik pakkematerjalid.
- Kahjustatud seadet ei tohi paigaldada ega kasutada.
- Järgige seadmega kaasas olevaid paigaldusjuhiseid.
- Tagage minimaalne kaugus muudest seadmetest ja mööbliesemetest.
- Olge seadme teise kohta viimisel ettevaatlik, sest see on raske. Kasutage alati kaitsekin-daid.
- Kaitske löikepindu niiskuskahjustuste eest sobiva tihendi abil.
- Kaitske seadme põhja auru ja niiskuse eest.
- Ärge paigutage seadet ukse kõrvale ega akna alla. Vastasel korral võivad nõud ukse või akna avamisel seadme pealt maha kukkuda.
- Kui paigaldate seadme sahtlite kohale, siis jäl-gige, et seadme põhja ja ülemise sahtli vahele jääks piisavalt ruumi õhuringluse jaoks.
- Seadme põhi võib minna kuumaks. Põhjale juurdepääsu tõkestamiseks on soovitatav seadme alla paigaldada eralduspaneel.

Elektriühendus



HOIATUS

Tulekahju- ja elektrilöögioht!

- Kõik elektriühendused peab teostama kvalifitseeritud elektrik.
- Seade peab olema maandatud.
- Enne mis tahes toimingute läbiviimist veenduge, et seade on vooluvõrgust eemaldatud.
- Kasutage õiget elektrijuhet.
- Vältige elektrijuhtmete sassiminekut.
- Veenduge, et toitejuhe või -pistik ei puutuks vastu kuumade seadet või toidunõusid, kui te

seadme lähedalasuvasse pistikupesasse ühendate.

- Veenduge, et seade on õigesti paigaldatud. Lahtiste või valede toitejuhtmete või -pistikute kasutamisel võib kontakt minna tuliseks.
- Veenduge, et paigaldatud on põrutuskaitse.
- Paigaldage juhtmetele tõmbetõkis.
- Veenduge, et te ei vigastaks toitepistikut ega juhet. Vigastatud toitejuhtme vahetamiseks võtke ühendust teeninduskeskusega.
- Seadme ühendus vooluvõrguga tuleb varustada mitmepooluselise isolatsiooniseadise-ga. Isolatsiooniseadise lahutatud kontaktide vahemik peab olema vähemalt 3 mm.
- Kasutage ainult õigeid isolatsiooniseadiseid: kaitseliüliteid, kaitsmeid (keermega kaitsmed tuleb pesast eemaldada), maalekkevoolu kaitsmeid ja kontaktoreid.

2.2 Kasutamine



HOIATUS

Vigastuse, põletuse või elektrilöögioht!

- Kasutage seda seadet ainult kodustes tingimustes.
- Ärge muutke seadme tehnilisi omadusi.
- Ärge kasutage seadet välise taimeri või eraldi kaugjuhtimissüsteemi abil.
- Ärge jätke töötavat seadet järelevalveta.
- Ärge kasutage seadet märgade kätega või juhul, kui seade on kontaktis veega.
- Ärge pange söögiriistu või potikaasi keeduväljajadele. Need lähevad tuliseks.
- Lülitage keeduväli pärast kasutamist välja.
- Ärge kasutage seadet tööpinna ega hoiukohana.
- Kui seadme pinda peaks tekkima mõra, tuleb seade kohe vooluvõrgust lahti ühendada. Elektrilöögioht!



HOIATUS

Plahvatuse või tulekahju oht!

- Kuumutamisel võivad rasvad ja õlid eraldada süttivaid aure. Kui kasutate toiduvalmistamisel

õli või rasvu, hoidke need eemal lahtisest leegist või kuumadest esemetest.

- Väga kuumast õlist eralduvad aarud võivad iseseenslikult süttida.
- Kasutatud õli, milles võib leiduda toidujääke, võib süttida madalamal temperatuuril kui kasutamata õli.
- Ärge pange süttivaid või süttiva ainega määratud esemeid seadmesse, selle lähedusse või peale.
- Ärge püüdke leeki kustutada veega! Lülitage seade vooluvõrgust lahti ja summutage leek potikaane või kustutustekiga.



HOIATUS

Seadme vigastamise või kahjustamise oht!

- Ärge pange tuliseid nõusid juhtpaneelile.
- Ärge laske keedunõudel kuivaks keeda.
- Olge ettevaatlik ja ärge laske nõudel ega muudel esemetel seadmele kukkuda. Pliidi pind võib puruneda.
- Ärge lülitage keeduvälju sisse tühjade nõudega või ilma nõudeta.
- Ärge asetage seadmele alumiiniumfooliumit.
- Malmist, alumiiniumist või katkise põhjaga nõud võivad klaaskeraamilist pinda kriimustada.

da. Kui teil on vaja nõusid pliidiil liigutada, tõstke need alati üles.

2.3 Hooldus ja puhastus



HOIATUS

Seadme vigastamise või kahjustamise oht!

- Puhastage seadet regulaarselt, et vältida pliidi pinna materjali kahjustumist.
- Ärge kasutage seadme puhastamiseks vee- või aurupihustit.
- Puhastage seadet pehme niiske lapiga. Kasutage ainult neutraalseid puhastusaineid. Ärge kasutage abrasiivseid tooteid, küürimisvammeme, lahusteid ega metallist esemeid.

2.4 Jäätmekäitlus



HOIATUS

Lämbumis- või vigastusoh!

- Seadme õige kõrvaldamise kohta saate täpsemaid juhiseid kohalikust omavalitsusest.
- Eemaldage seade vooluvõrgust.
- Lõigake toitekaabel seadme küljest lahti ja visake ära.

3. SEADME KIRJELDUS

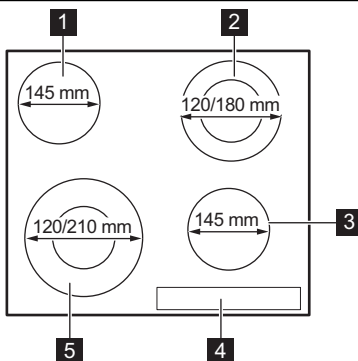

- 1 Keeduväli
- 2 Keeduväli
- 3 Keeduväli
- 4 Juhtpaneel
- 5 Keeduväli

3.1 Juhtpaneeli skeem

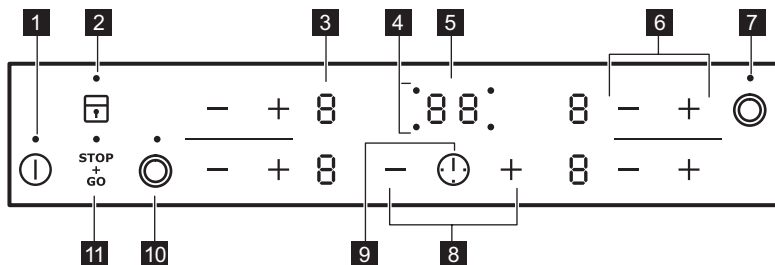

Kasutage seadmega töötades sensorvälju. Näidikud, indikaatorid ja helid näitavad, millised funktsioonid on sees.

sensorväli	funksioon
1	Seadme sisse- ja väljalülitamiseks.
2	Juhtpaneeli lukustamiseks/avamiseks.
3 Soojusastme näit	Näitab soojusastet.
4 Keeduväljade taimeri indikaatorid	Näitavad, millise välja jaoks aeg määratakse.
5 Taimeri ekraan	Näitab aega minutites.
6 + / -	Soojusastme suurendamiseks või vähendamiseks.
7	Välimise ringi sisse- ja väljalülitamiseks.
8 + / -	Aja pikendamiseks või lühendamiseks.
9	Keeduvälja valimiseks.
10	Välimise ringi sisse- ja väljalülitamiseks.
11	Funktsiooni STOP+GO sisse- ja väljalülitamiseks.

3.2 Soojusastme näit

Ekraan	Kirjeldus
	Keeduväli on välja lülitatud.
	Keeduväli on sisse lülitatud.
	Keeduväli on sisse lülitatud.
	Funktsioon on sees.
	Automaatne kiirsoojenduse funktsioon on sisse lülitatud.
	Tegemist on rikkega.
	Keeduväli on ikka veel tuline (jäaksoojus).
	Lukk / lapselukuseade on sisse lülitatud.

Ekraan	Kirjeldus
	Automaatne väljalülitus on sisse lülitatud.

3.3 Jääkuumuse indikaator



HOIATUS

 Põletusohut jääkuumuse tõttu!











4. IGAPÄEVANE KASUTAMINE

4.1 Sisse- ja väljalülitamine

Seadme sisse- või väljalülitamiseks puudutage 1 sekundi vältel .



4.2 Automaatne väljalülitus

Funktsioon seiskab seadme automaatselt, kui:

- Kõik keeduväljad on välja lülitatud ().
- Pärast seadme käivitamist ei määrata soojusastet.
- Kui juhtpaneelile on midagi maha läinud või asetatud (nõu, lapp vms) ja seda pole sealt 10 sekundi jooksul eemaldatud. Helisignaali kõlab veidi aega ja seade lülitub välja. Eemaldage ese või puhastage juhtpaneeli.
- Keeduvälja pole välja lülitatud või soojusastet muudetud. Mõne aja möödudes süttib  ja seade lülitub välja. Vt allpool.
- Soojusastmete ja automaatse väljalülituse aegade vahel on järgmised seosed:
 - ,  -  – 6 tundi
 - ,  – 5 tundi
 -  – 4 tundi
 - ,  – 1,5 tundi

4.3 Soojusaste

Soojusastme suurendamiseks puudutage .

Soojusastme vähendamiseks puudutage . Ekraanil kuvatakse soojusaste. Keeduvälja väljalülitamiseks puudutage samaaegselt  ja .

4.4 Välimise ringi sisse- ja väljalülitamine





Soojeneva pinna suurus saab kohandada vastavalt keedunõu mõõtmetele.

Välimise ringi sisselülitamiseks puudutage sensorvälja . Süttib indikaator.

Korrake toimingut uuesti, et välimine ring välja lülitada. Indikaator kustub.

4.5 Automaatne kiirsoojendus

Automaatse kiirsoojenduse funktsiooni abil saavutate kiiremini soovitud soojusastme. Selle funktsiooni puhul rakendatakse mõnda aega kõrgeimat soojusastet (vt joonist) ning seejärel seda vähendatakse, kuni jõutakse sobiva soojusastmeni.

Automaatse kiirsoojenduse funktsiooni käivitamiseks peavad keeduväljad olema külmad (ekraanil puudub sümbol ). Puudutage järjest keeduvälja sümbolit , kuni ilmub vajalik soojusaste. Pärast 3 sekundit süttib ekraanil sümbol . Funktsiooni peatamiseks puudutage .

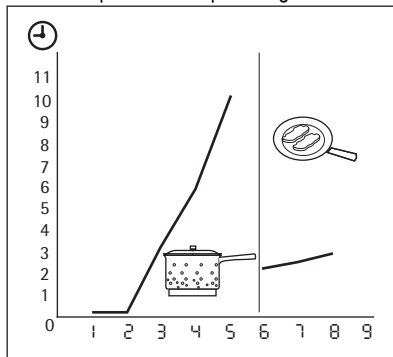





4.6 Taimer

Pöördloenduse taimer

Kasutage pöördloenduse taimerit, et määrata, kui kaua keeduväljal sellel korral töötab.

Määrake taimer pärast keeduvälja valimist.



Soojusastme saab määrata enne või pärast taimerit määramist.

- **Keeduvälja valimiseks:** puudutage järjest , kuni süttib vajaliku keeduvälja indikaator.
- **Taimeri sisselülitamiseks või muutmiseks:** vajutage taimeri $+$ või $-$, et määrata aeg (00 - 99 minutit). Kui keeduvälja indikaator hakkab vilkuma aeglasemalt, toimub aja pöördloendus.
- **Taimeri väljalülitamiseks:** valige keeduvälja  abil ja puudutage $-$, et taimer välja lülitada. Järelejäänud aeg loetakse maha kuni näiduni . Keeduvälja indikaator kustub.
- **Järelejäänud aja kontrollimine:** valige keeduvälja  abil. Keeduvälja indikaator hakkab kiremini vilkuma. Ekraanil kuvatakse järelejäänud aeg.

Kui aeg jõuab lõpule, kostab helisignaali ja  vilgub. Keeduvälja on välja lülitatud.



- **Heli peatamine:** puudutage .

Alarmkellana

Taimerit võib kasutada **alarmkellana**, kui keeduväljad ei tööta. Puudutage . Puudutage $+$ või $-$, et valida sobiv aeg. Kui aeg jõuab lõpule, kostab helisignaali ja  vilgub.

- **Heli peatamine:** puudutage .

4.7 STOP+GO

Funktsiooniga  määratakse kõik töötavad keeduväljad madalaimale soojusastmele ().

Kui  töötab, ei saa soojusastet muuta.

Funktsioon  ei peata taimerifunktsiooni.

- Selle funktsiooni **aktiveerimiseks** vajutage . Süttib sümbol .
- Selle funktsiooni **deaktiveerimiseks** vajutage . Süttib soojusaste, mille enne määrasite.

4.8 Lukk

Keeduväljade kasutamise ajal saate juhtpaneeli lukustada. See hoiab ära soojusastme kogemata muutmise.

Valige kõigepealt soojusaste.

Selle funktsiooni aktiveerimiseks puudutage .

Sümbol  süttib 4 sekundiks.

Taimer jääb sisselülitatuks.

Selle funktsiooni väljalülitamiseks puudutage .





Süttib soojusaste, mille varem valisite.

Seadme väljalülitamisel lülitub välja ka see funktsioon.





4.9 Lapselukk

See funktsioon hoiab ära seadme juhusliku sisselülitamise.





Lapseluku sisselülitamine

- Käivitage seade  abil. **Ärge määrake soojusastet.**
- Puudutage  4 sekundi vältel. Süttib sümbol .
- Lülitage seade välja  abil.

Lapseluku väljalülitamine

- Käivitage seade  abil. **Ärge määrake soojusastet.** Puudutage  4 sekundi vältel. Süttib sümbol .
- Lülitage seade välja  abil.

Lapselukuseadme tühistamine ainult üheks toiduvalmistamiskorraks

- Käivitage seade  abil. Süttib sümbol .
- Puudutage  4 sekundi vältel. **Valige soojusaste 10 sekundi jooksul.** Seadet saab kasutada.
- Kui lülitate pliidi välja  abil, töötab lapselukuseade uuesti.

5. VIHJEID JA NÄPUNÄITEID

5.1 Nõud



Keedunõudest

- Keedunõu põhi peaks olema võimalikult paks ja tasane.

- Terasemail- või alumiiniumnõud või vaskpõh-
jaga nõud võivad jätta klaaskeraamilisele pin-
nale plekke.

5.2 Energia kokkuhoid



Kuidas energiat kokku hoida

- Võimalusel pange keedunõule alati kaas pea-
le.

- Pange keedunõud keeduväljale enne selle
sisselülitamist.
- Lülitage keeduväljalid enne toiduvalmistamisa-
ja lõppu välja, et kasutada ära jääksoojus.
- Poti põhi ja keeduvälji peaksid olema ühesuu-
rused.

5.3 Näiteid pliidi kasutamisest

Tabelis toodud andmed on ainult orientiirid.

Soo- jusas- te	Kasutamine:	Aeg	Näpunäited
 1	Valmistatud toidu soojashoidmiseks	vasta- valt va- jadusele	Pange nõule kaas peale
1-2	Hollandi kaste, sulatamine: või, šoko- laad, želatiin	5 - 25 min	Aeg-ajalt segage
1-2	Kalgendamine: kohevad omletid, küp- setatud munad	10-40 min	Valmistage kaane all
2-3	Riisi ja piimatoitude keetmine vaikselt tulel, valmistoidu soojendamine	25-50 min	Vedeliku kogus peab olema riisi kogusest vähemalt kaks korda suurem, piimatoite tuleb valmista- mise ajal segada
3-4	Köögivilja, kala, liha aurutamine	20-45 min	Lisage paar supilusikatäit vedelik- ku
4-5	Kartulite aurutamine	20-60 min	Kasutage maks. ¼ l vett 750 g kartulite kohta
4-5	Suuremate toidukoguste, hautiste ja suppide valmistamine	60-150 min	Kuni 3 l vedelikku pluss kompo- nendid
6-7	Kergelt praadimine: eskalopid, vasika- liharull juustuga, karbonaad, kotletid, vorstid, maks, keedutainas, munad, pannkoogid, sõõrikud	vasta- valt va- jadusele	Pöörake poole aja möödudes
7-8	Tugev praadimine, praetud kartulid, ri- biliha, praetükid	5-15 min	Pöörake poole aja möödudes
9	Suurte koguste vee ja pasta keetmine, liha pruunistamine	liha pruunistamine (guljašš, pajapraad), frii- kartulite valmistamine	

Teave akrüülamiidide koht

Tähtis Uusimate teaduslike andmete kohaselt on toidu pruunistamisel (eriti tärglist sisaldavate

toiduainete puhul) tekkivad akrüülamiidid tervisele ohtlikud. Seetõttu soovime valmistada toitu võimalikult madalal temperatuuril ning toitu mitte liialt pruunistada.

6. PUHASTUS JA HOOLDUS

Puhastage seadet pärast igakordset kasutamist.

Kasutage alati puhta põhjaga nõusid.







Kriimustused või tumedad plekid klaaskeraamikal ei mõjuta seadme tööd.

Mustuse eemaldamiseks:

- **Eemaldage kohe:** sulav plast, plastkile ja suhkrut sisaldava toidu jäägid. Vastasel korral võib mustus seadet kahjustada. Kasutage spetsiaalset klaasikaabitsat. Pange kaabits õige nurga all klaaspinna- ja liigutage tera pliidi pinnal.
- **Eemaldage, kui seade on piisavalt jahtunud:** katlakiviplekid, veeplekid, rasvplekid, läikivad metallsed plekid. Kasutage spetsiaalset klaaskeraamika või rooste- vaba terase puhastusvahendit.
- Puhastage seadet niiske lapi ja vähese koguse pesuainega.
- Lõpuks **hõõruge seade puhta lapiga kuivaks.**

7. VEAOTSING

Probleem	Võimalik põhjus	Lahendus
Seadet ei saa käivitada või kasutada.	Seade ei ole elektrivõrku ühendatud või ei ole ühendus korralik.	Kontrollige, kas seade on elektrivõrku ühendatud õigesti (vt ühendusjoonist).
		Käivitage seade uuesti ja määrake vähemalt 10 sekundi jooksul soojusaste.
	Puudutasite korraga 2 või enamast sensorvälja.	Puudutage ainult üht sensorvälja.
	Funktsioon STOP+GO on sees.	Vt jaotist "lgapäevane kasutamine".
	Juhtpaneelil on vett või rasvapritsmeid.	Pühkige juhtpaneel puhtaks.
Helisignaal kõlab ja seade lülitub välja. Helisignaal kõlab, kui seade on väljalülitatud olekus.	Katsite kinni ühe või mitu sensorvälja.	Vaadake, et sensorväljad oleksid vabad.
Seade lülitub välja.	Olete asetanud midagi sensorväljale ①.	Vaadake, et sensorväljad oleksid vabad.
Jääkkuumuse indikaator ei lülitu sisse.	Keeduväli ei ole kuum, sest see töötas vaid lühikest aega.	Kui keeduväli on piisavalt kaua töötanud, et olla kuum, pöörduge teeninduskeskusse.
Automaatse kiirsoojenduse funktsioon ei tööta.	Keeduväli on kuum.	Laske keeduväljal piisavalt jahutada.
	Valitud on kõige kõrgem soojusaste.	Kõrgeimal soojusastmel on sama võimsus kui automaatse kiirsoojenduse funktsioonil.
	Olete vähendanud soojusastet alla ②.	Alustage väärtusest ② ja üksnes tõstke soojusastet.
Välimist ringi ei saa sisse lülitada.		Lülitage kõigepealt sisse sise- mine ring.

Probleem	Võimalik põhjus	Lahendus
Sensorväljad muutuvad kuukmaks.	Keedunõu on liialt suur või asub sensorväljale liiga lähedal.	Asetage suuremad anumad tagumistele keeduväljadele.
 süttib.	Automaatne väljalülitus on sisse lülitatud.	Lülitage seade välja ja käivitage uuesti.
 süttib.	Lapselukuseade või luku-funktsioon sisse lülitatud.	Vt jaotist "Igapäevane kasutamine".
Süttivad  ja number.	Seadmel ilmes tõrge.	Ühendage seade mõneks ajaks vooluvõrgust lahti. Lülitage maja elektrisüsteemi kaitse välja. Ühendage see uuesti sisse. Kui  süttib uuesti, pöörduge teeninduskeskuse.

Kui ülalkirjeldatud meetmete abil ei ole võimalik probleemi kõrvaldada, pöörduge müüja või klienditeeninduse poole. Esitage andmeplaadi andmed, kolmekohaline numbritest ja tähtedest koosnev klaaskeraamika kood (selle leiate klaasplaadi nurgast) ja kuvatud veateade.

Veenduge, et kasutasite seadet õigesti. Kui seadet on valesti kasutatud, ei tarvitse klienditeeninduse tehniku või edasimüüja töö isegi garantiiajal tasuta olla. Klienditeenindust ja garantiitingimusi puudutavad juhised leiate garantiibrošüürist.

8. PAIGALDUSJUHISED



HOIATUS

Vt jaotist "Ohutusinfo".



Enne paigaldamist

Enne seadme paigaldamist märkige andmeplaadilt üles alltoodud andmed. Andmesilt asub seadme korpuse põhjal.

- Mudel
- Tootenumber (PNC)
- Seerianumber

8.1 Integreeritud seadmed

- Sisseehitatud seadmeid võib kasutada alles pärast seda, kui need on paigutatud sobiva-

tesse standardile vastavatesse sisseehitatud mööbliesemetesse ja tööpindadesse.

8.2 Toitejuhe

- Selle seadme juurde kuulub ka toitejuhe.
- Kui seadme toitejuhe on kahjustatud, tuleb see asendada spetsiaalse juhtmega (tüüp H05BB-F Tmax 90°C või üle selle). Pöörduge lähimasse teeninduskeskuse.

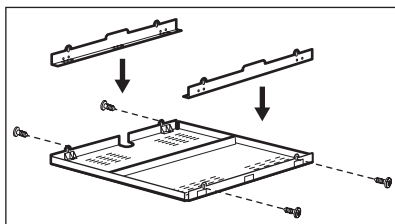
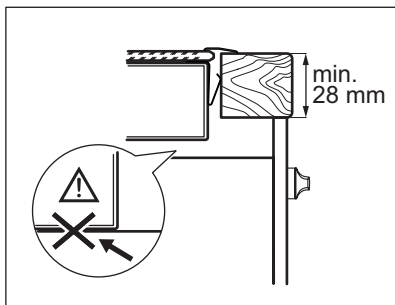
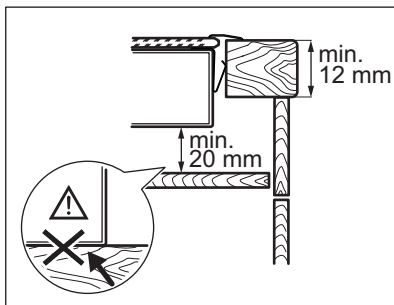
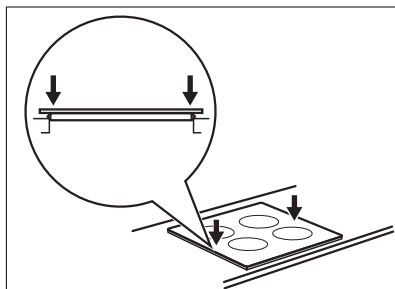
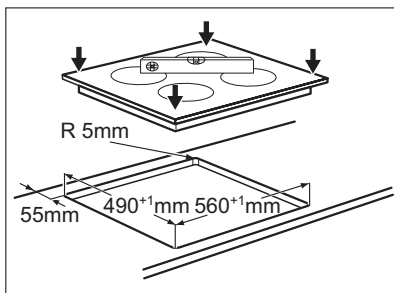
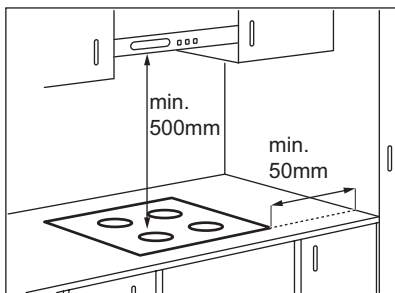

8.3 Kokkupanek



kui kasutate kaitsekarpi (lisatarvik¹⁾), ei ole seadme alla paigaldatavat kaitsepinda tarvis. Kui paigutate seadme ahju kohale, siis te kaitsekarpi kasutada ei saa.

¹⁾ Kõigis riikides ei pruugi kaitsekarbi-lisatarvik saadaval olla. Pöörduge kohaliku edasimüüja poole.

9. TEHNILISED ANDMED

Modell EHF6342XOK	Prod.Nr. 949 596 033 01
Typ 58 HAD 36 AO	220-240 V 50-60 Hz
Ser.Nr.	Made in Germany
ELECTROLUX	6.3 kW
	  

Keeduväljade võimsus

Keeduväli	Nimivõimsus (maks. soojusaste) [W]
Parempoolne tagumine –120/180 mm	700/1700 W
Parempoolne eesmine –145 mm	1200 W
Vasakpoolne tagumine – 145 mm	1200 W
Vasakpoolne eesmine – 120/210 mm	750/2200 W

10. JÄÄTMEKÄITLUS

Sümboliga  tähistatud materjalid võib ringlusse suunata. Selleks viige pakendid vastavatesse konteineritesse. Aidake hoida keskkonda ja inimeste tervist ja suunake elektri- ja elektroonilised jäätmed

ringlusse. Ärge visake sümboliga  tähistatud seadmeid muude majapidamisjäätmete hulka. Viige seade kohaliku ringluspunkti või pöörduge abi saamiseks kohaliku omavalitsusse.

SATURS

1. DROŠĪBAS INFORMĀCIJA	15
2. DROŠĪBAS NORĀDĪJUMI	16
3. IZSTRĀDĀJUMA APRAKSTS	17
4. IZMANTOŠANA IKDIENĀ	19
5. NODERĪGI IETEIKUMI UN PADOMI	21
6. KOPŠANA UN TĪRĪŠANA	22
7. PROBLĒMRISINĀŠANA	22
8. UZSTĀDĪŠANAS NORĀDES	23
9. TEHNISKĀ INFORMĀCIJA	25
10. APSVĒRUMI PAR VIDES AIZSARDŽĪBU	25

MĒS DOMĀJAM PAR JUMS

Pateicamies, ka iegādājāties šo Electrolux produktu. Jūsu izvēlētais produkts iemieso desmitiem gadu ilgu profesionālu pieredzi un inovācijas. Tas ir pārdomāts, stilīgs un veidots, domājot par Jums. Tāpēc katru reizi, kad Jūs to lietojat, varat būt droši, ka tas sniegs lieliskus rezultātus.

Lai arī lūdzam Electrolux pasaulē!

Apmeklējiet mūsu mājaslapu:



Atrašanās lietošanas padomus, brošūras, informāciju par traucējumu novēršanu un apkopi:
www.electrolux.com



Reģistrējiet savu produktu, lai uzlabotu pakalpojumu:
www.electrolux.com/productregistration



Iegādājieties ierīcei oriģinālās rezerves daļas, materiālus un piederumus:
www.electrolux.com/shop

KLIENTU APKALPOŠANA UN PAKALPOJUMI

Iesakām izmantot oriģinālās rezerves daļas.

Sazinoties ar apkopes dienestu, pārliecinieties, vai jums ir šādi dati.

Šo informāciju var atrast tehnisko datu plāksnītē. Modelis, izstrādājuma Nr., sērijas numurs.



Drošības informācija brīdinājumam un piesardzībai.



Vispārīgā informācija un piemēri



Vides informācija

Izmaiņu tiesības rezervētas.

1. DROŠĪBAS INFORMĀCIJA

Pirms ierīces uzstādīšanas un lietošanas rūpīgi izlasiet pievienotos norādījumus. Ražotājs neatbild par bojājumiem, ko radījusi ierīces nepareiza uzstādīšana vai lietošana. Saglabājiet šos norādījumus ierīces tuvumā turpmākām uzziņām.

1.1 Bērnu un nespējīgu cilvēku drošība



BRĪDINĀJUMS

Nosmakšanas, savainošanās vai pastāvīgas invaliditātes risks.

- Šo ierīci drīkst izmantot bērni no 8 gadu vecuma un cilvēki ar ierobežotām fiziskām, uztveres vai garīgām spējām, vai pieredzes un zināšanu trūkumu, ja viņus uzrauga pieaugušais vai par viņu drošību atbildīgā persona.
- Neļaujiet bērniem rotaļāties ar ierīci.
- Glabājiet iesaiņojuma materiālus bērniem nepieejamās vietās.
- Neļaujiet bērniem un dzīvniekiem tuvoties ierīcei tās darbības vai dzesēšanas laikā. Pieejamās sastāvdaļas ir karstas.
- Ja ierīce aprīkota ar bērnu drošības ierīci, iesakām to aktivizēt.
- Tīrīšanu un lietotāja veikto apkopi nedrīkst veikt bērni bez uzraudzības.

1.2 Vispārīgi drošības norādījumi

- Lietošanas laikā ierīce sakarst. Nepieskarieties sildelementiem.
- Nelietojiet ierīci ar ārēju laika slēdzi vai atsevišķu tālvadības sistēmu.
- Gatavojot uz plīts ēdienu ar taukiem vai eļļu bez pieskatīšanas, var izcelties ugunsgrēks.
- Nemēģiniet dzēst uguni ar ūdeni, bet izslēdziet ierīci un apsedziet liesmu, piemēram, ar vāku vai ugunsdrošības segu.
- Neturiet priekšmetus uz plīts virsmām.
- Netīriet ierīci ar tvaika tīrītāju.
- Nenovietojiet uz plīts virsmas metāla priekšmetus, piemēram, nažus, dakšas, karotes un vākus, jo tie var sakarst.

- Ja stikla keramikas virsma ir saplaisājusi, izslēdziet ierīci, lai nepieļautu elektriskās strāvas trieciena risku.

2. DROŠĪBAS NORĀDĪJUMI

2.1 Uzstādīšana



BRĪDINĀJUMS

Ierīci drīkst uzstādīt tikai kvalificēta persona.

- Noņemiet visu iepakojumu.
- Neuzstādiet un nelietojiet bojātu ierīci.
- Ievērojiet kopā ar ierīci piegādātās uzstādīšanas norādes.
- Nodrošiniet starp blakus uzstādītām ierīcēm piemērotu attālumu.
- Ievērojiet piesardzību, pārvietojot ierīci, jo tā ir smaga. Vienmēr lietojiet aizsargcimdus.
- Apstrādājiet nozāgētās virsmas ar hermetizējošu līdzekli, lai nepieļautu piebriešanu mitruma ietekmē.
- Aizsargājiet ierīces apakšu no tvaika un mitruma.
- Neuzstādiet ierīci blakus durvīm vai zem logiem. Tas jāievēro, lai, atverot durvis vai logu, nenokristu ēdiena gatavošanas trauki.
- Ja zem ierīces atrodas atvilktnes, pārliecinieties, ka starp ierīces apakšu un augšējo ierīci tiek nodrošināta pietiekama gaisa cirkulācija.
- Ierīces apakša var kļūt karsta. Lai novērstu saskari ar apakšu zem ierīces ir ieteicams uzstādīt ugunsdrošu aizsargpaneli.

Elektriskais savienojums



BRĪDINĀJUMS

Var izraisīt ugunsgrēku un elektrošoku.

- Visus elektriskos savienojumus drīkst veikt tikai kvalificēts elektriķis.
- Ierīce jābūt iezemētai.
- Pirms jebkādu darbību veikšanas pārliecinieties, ka ierīce ir atvienota no strāvas padeves.
- Izmantojiet atbilstošu strāvas kabeli.
- Nepieļaujiet elektrības vadu samezģošanas.
- Pieslēdzot ierīci rozetei, pārliecinieties, ka elektrības vads vai kontaktakšs (ja tāda ir)

nepieskaras ierīces karstajām daļām vai ēdiena gatavošanas traukiem.

- Pārliecinieties, lai ierīce tiktu pareizi uzstādīta. Vajāgs vai neatbilstošs strāvas vads vai kontaktakšs (ja tāda ir) var izraisīt kontakta pārkaršanu.
- Pārliecinieties, lai tiktu uzstādīta aizsardzība pret elektrošoku.
- Izmantojiet vada atslotgāju.
- Rīkojieties uzmanīgi, lai nesabojātu kontaktakšus (ja tāda ir) un strāvas vadu. Sazinieties ar servisa daļu vai elektriķi, lai nomainītu bojātu strāvas vadu.
- Elektroinstalācijā jābūt izolācijas ierīcei, kas ļauj atvienot ierīci no visiem elektrofīkla poliem. Izolācijas ierīcē atstarpei starp kontaktiem jābūt vismaz 3 mm.
- Ir jāizmanto atbilstošas izolācijas ierīces: līnijas drošības aizsargslēdži, drošinātāji (ieskrūvējamās drošinātājus ir jāizskrūvē no to turētājiem), elektrības noplūdes uz zemi pārtraucēji un savienotāji.

2.2 Lietošana



BRĪDINĀJUMS

Savainojumu, apdegumu vai elektrošoka risks.

- Izmantojiet šo ierīci mājāsaimniecībā.
- Nemainiet šīs ierīces specifikāciju.
- Ierīci darbinot, nedrīkst izmantot ārēju laika slēdzi vai atsevišķu tālvadības sistēmu.
- Neatstājiet ieslēgtu ierīci bez uzraudzības.
- Nelietojiet ierīci ar mitrām rokām un tad, kad tā ir saskarē ar ūdeni.
- Nenovietojiet galdas piederumus un katlu vākus uz gatavošanas zonām. Tās sakarst.
- Pēc lietošanas iestatiet gatavošanas zonu pozīcijā "Izslēgt".
- Neizmantojiet ierīci kā darba virsmu vai dažādu priekšmetu uzglabāšanai.
- Ja ierīces virsma ir iekļausījusi, nekavējoties atvienojiet ierīci no elektrofīkla. Tas jādara, lai novērstu elektrošoku.

**BRĪDINĀJUMS**

Pastāv aizdegšanās vai sprādziena risks.

- No sakarsētiem taukiem un eļļas var veidoties uzliesmojoši tvaiki. Gatavojot ar taukiem vai eļļu, sargājiet tos no liesmām un sakarsētiem priekšmetiem.
- No stipri sakarsētas eļļas var veidoties tvaiki, kas uzliesmo acumirkļi.
- Lietota eļļa ar pārtikas paliekām var izraisīt aizdegšanos zemākā temperatūrā nekā pirmoreiz lietota eļļa.
- Neievietojiet ierīcē, neturiet tās tuvumā vai uz tās viegli uzliesmojošas vielas vai ar viegli uzliesmojošām vielām piesūcinātus priekšmetus.
- Nedzēsiet uguni ar ūdeni. Atvienojiet ierīci un pārklājiet liesmu ar vāku vai ugunsdrošu segu.

**BRĪDINĀJUMS**

Pastāv ierīces bojājumu risks.

- Nenovietojiet karstus ēdiena gatavošanas traukus uz vadības panela.
- Ēdiena gatavošanas laikā neļaujiet ēdiena gatavošanas traukiem izvārtīties tukšiem.
- Sargieties, lai uz ierīces neuzkristu nekādi priekšmeti un ēdiena gatavošanas trauki. Tā var sabojāt virsmu.
- Neieslēdziet gatavošanas zonas, ja uz tām novietoti tukši ēdiena gatavošanas trauki, vai bez ēdiena gatavošanas traukiem.

- Nenovietojiet uz ierīces alumīnija foliju.
- Ēdiena gatavošanas trauki, kas izgatavoti no čuguna vai alumīnija lējuma, vai kuru apakša ir bojāta, var saskrāpēt stikla keramiku. Pārvietojot šādus priekšmetus pa plīts virsmu, vienmēr paceliet tos.

2.3 Apkope un tīrīšana

**BRĪDINĀJUMS**

Pastāv ierīces bojājumu risks.

- Regulāri tīriet ierīci, lai novērstu virsmas materiāla sabojāšanos.
- Ierīces tīrīšanai neizmantojiet tvaiku un neizsmidziniet ūdeni.
- Tīriet ierīci ar samitrinātu mīkstu drānu. Lietojiet tikai neitrālus tīrīšanas līdzekļus. Neizmantojiet abrazīvus izstrādājumus, abrazīvus sūkļus, šķīdinātājus vai metāla priekšmetus.

2.4 Ierīces utilizācija

**BRĪDINĀJUMS**

Pastāv savainošanās vai nosmakšanas risks.

- Sazinieties ar vietējo pašvaldību, lai noskaidrotu, kā pareizi atbrīvoties no ierīces.
- Atvienojiet ierīci no elektropadeves.
- Nogrieziet elektrisko kabeli un izmetiet to.

3. IZSTRĀDĀJUMA APRAKSTS

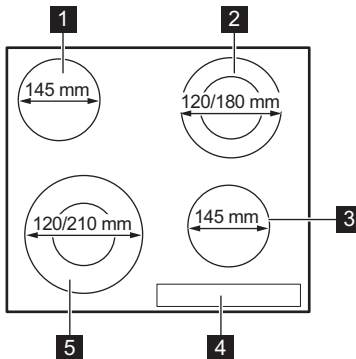

- 1 Gatavošanas zona
- 2 Gatavošanas zona
- 3 Gatavošanas zona
- 4 Vadības panelis
- 5 Gatavošanas zona

3.1 Vadības paneļa aprīkojums

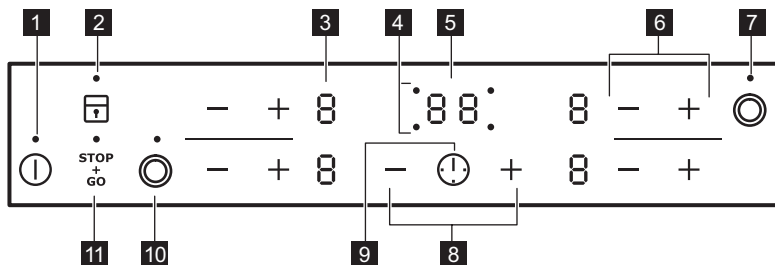

Ierīces vadībai izmantojiet sensora laukus. Ekrāni, indikatori un skaņas signāli norāda uz aktivizētām funkcijām.

sensora lauks	funkcija
1 ⏻	Lai aktivizētu vai deaktivizētu ierīci.
2 🔒	Vadības paneļa bloķēšanas/atbloķēšanai.
3 Sildīšanas pakāpes displejs	Rāda sildīšanas pakāpi.
4 Taimera indikatori gatavošanas zonām	Rāda, kurai zonai iestatīts laiks.
5 Taimera displejs	Rāda laiku minūtēs.
6 + / -	Paaugstina vai pazemina sildīšanas pakāpi.
7 ⊙	Aktivizē un deaktivizē ārējo riņķi.
8 + / -	Paidzina vai sāisina laiku.
9 ⚠️	Izvēlas gatavošanas zonu.
10 ⊙	Aktivizē un deaktivizē ārējo riņķi.
11 STOP+GO	STOP+GO funkcijas aktivizēšanai un deaktivizēšanai.

3.2 Sildīšanas pakāpju rādījumi

Displejs	Apraksts
0	Gatavošanas zona izslēgta.
1 - 9 2 - 6	Gatavošanas zona ir aktivizēta.
u	Darbojas STOP+GO funkcija.
A	Darbojas automātiskās sakarsēšanas funkcija.
E	Radusies kļūda.
H	Gatavošanas zona vēl ir karsta (atlikušais siltums).
L	Aktivizēta bērnu drošības ierīce.

Displejs	Apraksts
	Ir aktivizējusies automātiskās izslēgšanās funkcija.

3.3 Atlikušā siltuma indikators



BRĪDINĀJUMS

 Risks gūt apdegumus atlikušā siltuma dēļ!











4. IZMANTOŠANA IKDIENĀ

4.1 Aktivizēšana un deaktivizēšana





Pieskarieties pie  1 sekundi, lai aktivizētu vai deaktivizētu ierīci.

4.2 Automātiskā izslēgšanās

Funkcija automātiski izslēgs ierīci, ja:

- visas gatavošanas zonas tiek izslēgtas ();
- jūs neiestatījāt sildīšanas pakāpi pēc ierīces aktivizēšanas;
- jūs izlējāt vai nolikāt kaut ko uz vadības panela ilgāk par 10 sekundēm (piem., pannu, dvieļi utt.). Noteiktu laiku atskan skaņas signāls un ierīce izslēdzas. Noņemiet priekšmetu vai notīriet vadības paneli.
- Gatavošanas zona netika izslēgta vai netika mainīta sildīšanas pakāpe. Pēc kāda laika izgaismojas  un ierīce deaktivizējas. Skatīt zemāk.
- Sildīšanas pakāpes un automātiskās izslēgšanās funkcijas saistība:
 -  ,  -  — 6 stundas
 -  -  — 5 stundas
 -  — 4 stundas
 -  -  — 1,5 stundas

4.3 Sildīšanas pakāpe

Pieskarieties pie  , lai palielinātu sildīšanas pakāpi. Pieskarieties pie  , lai samazinātu sildīšanas pakāpi. Displejā tiek parādīta sildīšanas pakāpe. Lai deaktivizētu gatavošanas zonu, vienlaikus pieskarieties  un  .

4.4 Ārējā riņķa aktivizēšana un deaktivizēšana



Jūs varat pielāgot gatavošanas virsmu ēdiena gatavošanas trauku izmēriem.

Lai aktivizētu ārējo riņķi, pieskarieties sensoru laukam  . Iedegsies indikators.

Veiciet šīs darbības atkārtoti, lai deaktivizētu ārējo riņķi. Indikators nodziest.

4.5 Automātiskā sakarsēšana

Jūs varat iegūt vajadzīgo sildīšanas pakāpi īsākā laikā, aktivizējot automātiskās sakarsēšanas funkciju. Šī funkcija uz laiku (skatiet diagrammu) iestata augstāko sildīšanas pakāpi un pēc tam samazina temperatūru līdz vajadzīgajai sildīšanas pakāpei.

Automātiskās sakarsēšanas funkcijas ieslēgšanai vajag, lai gatavošanas zona būtu auksta ( displejā). Nekavējoties atkārtoti pieskarieties gatavošanas zonas  , līdz parādās nepieciešamā sildīšanas pakāpe. Pēc 3 sekundēm displejā parādās  .

Lai apstādinātu funkcijas darbību, pieskarieties  .

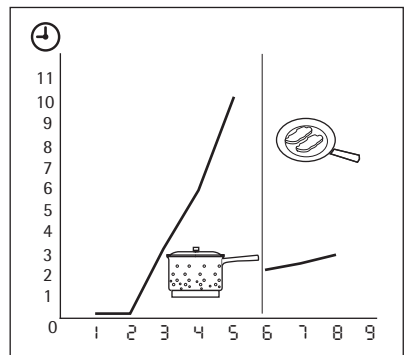









4.6 Taimeris

Laika atskaites taimeris

Lietojiet taimeris, lai iestatītu, cik ilgi gatavošanas zonai jādarbojas tikai šajā reizē.

Iestatiet taimeris pēc gatavošanas zonas izvēles.





Varat iestatīt sakarsēšanas līmeni pirms vai pēc taimera iestatīšanas.

- **Lai veiktu iestatījumu gatavošanas zonai:** pieskarieties  vairākas reizes, līdz iedegas vajadzīgās gatavošanas zonas indikators.
- **Lai aktivizētu vai mainītu taimeris:** pieskarieties pie taimera  vai , lai iestatītu laiku ( -  minūtes). Kad gatavošanas zonas indikators sāks mirgot lēnāk, tiks aktivizēta laika atpakaļskaitīšana.
- **Lai deaktivizētu taimeris:** iestatiet gatavošanas zonu ar  un pieskarieties , lai deaktivizētu taimeris. Atlikušais laiks samazinās līdz  . Nodzisīs gatavošanas zonas indikators.
- **Lai pārbaudītu atlikušo laiku:** izvēlieties gatavošanas zonu, izmantojot  . Gatavošanas zonas indikators sāk mirgot ātri. Displejā būs redzams atlikušais laiks.

Kad laiks beidzies, atskan skaņas signāls un sāk mirgot  . Gatavošanas zona ir izslēgta.



- **Lai deaktivizētu skaņu:** pieskarieties 

Laika atgādinājumu

Kamēr gatavošanas zonas nedarbojas, varat lietot taimeris kā **laika atgādinājumu**. Pieskarieties  . Lai iestatītu laiku, pieskarieties  vai  . Kad laiks beidzies, atskan skaņas signāls un sāk mirgot  .



- **Lai deaktivizētu skaņu:** pieskarieties 

4.7 STOP+GO

Funkcija  iestata visas ieslēgtās gatavošanas zonas zemākajā sildīšanas līmenī - siltuma uzturēšanas iestatījumā ().

Kad funkcija  darbojas, sildīšanas pakāpi mainīt nevar.

Funkcija  neaptur taimera funkciju.

- **Lai aktivizētu** šo funkciju, pieskarieties  . Iedegsies simbols  .
- **Lai deaktivizētu** šo funkciju, pieskarieties  . Tiks aktivizēta iepriekš iestatītā sildīšanas pakāpe.

4.8 Bloķēšana

Kad ir ieslēgtas gatavošanas zonas, jūs varat nobloķēt vadības paneli. Tas novērsīs nejaūšu sildīšanas pakāpes maiņu.

Vispirms iestatiet sildīšanas pakāpi.

Lai aktivizētu šo funkciju, pieskarieties  . Uz 4

sekundēm iedegsies simbols  .

Taimeris aktivizēts.

Lai deaktivizētu šo funkciju, pieskarieties  .





Aktivizēts iepriekš iestatītais sildīšanas iestatījums.

Kad deaktivizējat ierīci, jūs deaktivizējat arī šo funkciju.





4.9 Bērnu drošības funkcija.

Šī funkcija nepieļauj nejaūšu ierīces ieslēgšanu un lietošanu.





Lai aktivizētu bērnu drošības ierīci:

- Aktivizējiet ierīci ar  . **Neiestatiet sildīšanas pakāpi.**
- Pieskarieties  4 sekundes. Iedegsies simbols  .
- Deaktivizējiet ierīci ar  .

Lai deaktivizētu bērnu drošības ierīci

- Aktivizējiet ierīci ar  . **Neiestatiet sildīšanas pakāpi.** Pieskarieties  4 sekundes. Iedegsies simbols  .
- Deaktivizējiet ierīci ar  .

Lai atceltu bērnu drošības ierīci piespiedu kārtā tikai vienai gatavošanas reizei

- Aktivizējiet ierīci ar  . Iedegsies simbols  .
- Pieskarieties  4 sekundes. **Iestatiet sildīšanas pakāpi 10 sekunžu laikā.** Ierīci var lietot.
- Ja deaktivizējat ierīci, izmantojot  , bērnu drošības ierīce sāks atkal darboties.

5. NODERĪGI IETEIKUMI UN PADOMI

5.1 Ēdiena gatavošanas trauki



Informācija par ēdiena gatavošanas traukiem

- Ēdiena gatavošanas trauka pamatnei vajadzētu būt pēc iespējas biežākai un plakanākai.
- Ēdiena gatavošanas trauki, kuru apakšējās daļas izgatavotas no emaljēta tērauda, alumīnija vai vara, var izraisīt stikla keramikas krāsas izmaiņas.

- Ja iespējams, uzlieciet ēdiena gatavošanas traukiem vākus.
- Uzlieciet ēdiena gatavošanas traukus uz gatavošanas zonas, pirms to ieslēdzat.
- Izslēdziet gatavošanas zonas pirms gatavošanas laika beigām, lai izmantotu atlikušo siltumu.
- Katla dibenam un plīts riņķim jābūt vienādā lielumā.

5.2 Enerģijas taupīšana



Kā taupīt enerģiju

5.3 Ēdienu gatavošanas piemēri

Tabulās minētā informācija ir tikai informatīva.

Sildīšanas pakāpe	Lietojiet, lai:	Laiks	Ieteikumi
1	Uzturētu siltu ēdienu, kuru pagatavojāt	pēc nepieciešamības	Uzlieciet vāku uz ēdiena gatavošanas trauka
1-2	Pagatavotu Holandiešu mērci, kausētu: sviestu, šokolādi, želatīnu	5-25 min	Laiku pa laikam samaisiet
1-2	Sabiezinātu: mīkstas omletes, ceptas olas	10-40 min	Gatavošanas laikā uzlieciet vāku
2-3	Uz mazas uguns vārītu rīsus un gatavotu piena ēdienus, uzsildītu pusfabrikātus	25-50 min	Šķidruma daudzumam jābūt vismaz divreiz lielākam nekā rīsu daudzumam; gatavošanas laikā maisiet piena ēdienus
3-4	Tvaicētu dārzeņus, zivis, gaļu	20-45 min	Pievienojiet dažas ēdamkarotes šķidruma
4-5	Tvaicētu kartupeļus	20-60 min	Lietojiet ne vairāk nekā ¼ l ūdens uz 750 g kartupeļu
4-5	Gatavotu lielu ēdienu daudzumu, sautējumus un zupas	60-150 min	Līdz 3 l šķidruma un sastāvdaļas
6-7	Nedaudz apceptu: eskalopu, teļa gaļu, kotletes, frikadeles, desiņas, aknas, mērces, olas, pankūkas, virtuļus	pēc nepieciešamības	Cepšanas laikā apgrieziet
7-8	Kārīgi apceptu ēdienu, ceptu filejas steikus, steikus	5-15 min	Cepšanas laikā apgrieziet
9	Vārītu lielu ūdens daudzumu, vārītu makaronus, aprūnīnātu gaļu (gulašu, sautētu cepti), ceptu kartupeļus frī eļļā		

Informācija par akrilamīdiem

Svarīgi Saskaņā ar jaunākajiem zinātnes atzinumiem pārtikas (īpaši cieti saturošu

produktu) brūnināšana, var radīt risku veselībai. Tādēļ mēs iesakām gatavot ēdienu pie pēc iespējas zemākas temperatūras un to pārlietu neapbrūnināt.

6. KOPŠANA UN TĪRĪŠANA

Tīriet ierīci pēc katras lietošanas reizes. Lietojiet ēdiena gatavošanas traukus ar tīrām apakšpusēm.



Skrāpējumi vai tumši plankumi uz stikla keramikas neietekmē ierīces darbību.

Nefirumu noņemšana:

- **Noņemiet nekavējoties:** izkusušu plastmasu, plastmasas foliju un produktus, kas satur cukuru. Pretējā gadījumā var sabojāt ierīci. Stikla tīrīšanai izmantojiet speciālu skrāpi. Novietojiet skrāpi uz stik-

la virsmas piemērotā leņķī un virziet tā asmeni pāri virsmai.

- **Noņemiet pēc iekārtas atdzišanas:** kaļķakmens, ūdens un taukvielu traipus, kā arī spīdīgas metāliskas krāsu izmaiņas. Lietojiet tīrīšanas līdzekļus, kas paredzēti stikla keramikas vai nerūsējošā tērauda virsmām.
- Tīriet ierīci ar mitru drāniņu un mazgāšanas līdzekli.
 - Tīrīšanas beigās **nosusiniet ierīci, izmantojot tīru, sausu drāniņu.**

7. PROBLĒMRISINĀŠANA

Problēma	Iespējamie iemesli	Risinājums
Nevar aktivizēt vai lietot ierīci.	Ierīce nav pievienota strāvas padevei vai ir pievienota nepareizi.	Pārbaudiet, vai ierīce ir pareizi pievienota strāvas padevei (skatiet pieslēguma diagrammu).
		Ieslēdziet ierīci vēlreiz un 10 sekunžu laikā iestatiet sildīšanas pakāpi.
	Skarti 2 vai vairāki sensora lauki vienlaicīgi.	Pieskarties tikai vienam sensora laukam.
	Darbojas STOP+GO funkcija.	Skatiet sadaļu „Izmantošana ikdienā”.
	Uz vadības paneļa ir ūdens vai tauku traipi.	Noslaukiet vadības paneli.
Atskan skaņas signāls un ierīce izslēdzas.	Uz viena vai vairākiem sensoru laukiem uzlikts kāds priekšmets.	Noņemiet priekšmetu no sensoru laukiem.
Izslēdzot ierīci, atskan skaņas signāls.		
Ierīce atslēdzas.	Kaut kas uzlikts uz sensora lauka ①.	Noņemiet priekšmetu no sensora lauka.

Problēma	Iespējamie iemesli	Risinājums
Atlikušā siltuma indikators neiedegas.	Gatavošanas zona nav karsta, jo darbojas pavisam īsu laiku.	Ja gatavošanas zona darbojas pietiekami ilgi, lai būtu karsta, sazinieties ar servisa centru.
Automātiskās sakarsēšanas funkcija neieslēdzas.	Gatavošanas zona ir karsta.	Ļaujiet gatavošanas zonai pietiekami atdzist.
	Iestatīta maksimālā sildīšanas pakāpe.	Maksimālā sildīšanas pakāpe darbojas ar tādu pašu jaudu kā automātiskās sakarsēšanas funkcija.
	Samazinājāt sildīšanas pakāpi no [D].	Sāciet no [D] un tikai palieliniet sildīšanas pakāpi.
Nevar ieslēgt ārējo riņķi.		Vispirms ieslēdziet iekšējo riņķi.
Sensora lauki sakarst.	Ēdiena gatavošanas trauki ir par lielu vai arī novietoti pārāk tuvu vadības ierīcēm.	Ja nepieciešams, novietojiet lielāka izmēra ēdiena gatavošanas traukus uz aizmugurējām gatavošanas zonām.
Iedegas [–] indikators.	Ir aktivizējusies automātiskās izslēgšanās funkcija.	Izslēdziet ierīci un atkal ieslēdziet to.
Iedegas [L] indikators.	Aktivizēta bērnu drošības ierīce vai bloķēšanas funkcija.	Skatiet sadaļu „Izmantošana ikdienā”.
Parādās [E] un skaitlis.	Ierīces darbībā radies traucējums.	Uz laiku atvienojiet ierīci no elektrotilkla. Atslēdziet mājas elektrotilkla sistēmas drošinātāju. Pieslēdziet to atpakaļ. Ja [E] iedegas atkārtoti, sazinieties ar klientu apkalpošanas centru.

Ja, izmēģinot iepriekš minētos risinājumus, problēmas neizdodas novērst, sazinieties ar ierīces tirgotāju vai klientu apkalpošanas centru. Sniedziet tehnisko datu plāksnītes informāciju, nosauciet stikla keramikas virsmas trīs ciparu-burtu kodu (atrodas stikla virsmas stūrī) un informējiet par redzamo kļūdas paziņojumu.

Pārliecinieties, ka darbinājāt ierīci pareizi. Ja lietojāt ierīci nepareizi, par problēmu novēršanu, kuru veic klientu apkalpošanas centra darbinieki vai ierīces tirgotājs, tiks ieturēta papildu samaksa pat garantijas apkalpošanas laikā. Informāciju par klientu apkalpošanas centru un garantijas noteikumiem skatiet garantijas bukletā.

8. UZSTĀDĪŠANAS NORĀDES



BRĪDINĀJUMS

Skatiet sadaļu "Drošības informācija".



Pirms uzstādīšanas

Pirms ierīces uzstādīšanas pierakstiet zemāk norādīto informāciju no tehnisko datu plāksnītes.

Tehnisko datu plāksnīte atrodas ierīces korpusa apakšā.

- Modelis
- Izstrādājuma nr.
- Sērijas numurs

8.1 Iebūvējamās ierīces

- Lietojiet iebūvējamās ierīces tikai pēc tam, kad tās ir pareizi iebūvētas virtuves mēbelēs un darba virsmās atbilstoši spēkā esošiem standartiem.

8.2 Savienojuma kabelis

- Ierīce ir aprīkota ar savienojuma kabeli.

8.3 Montāža

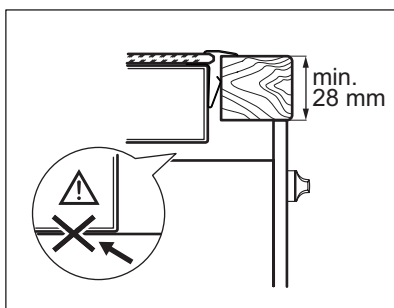
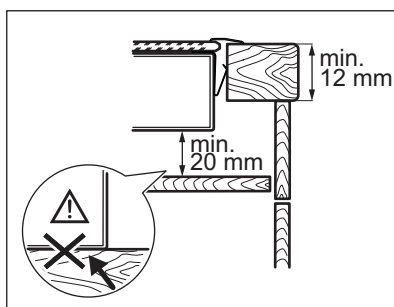
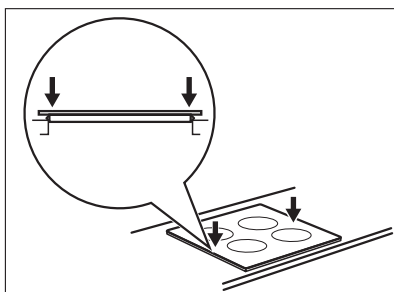
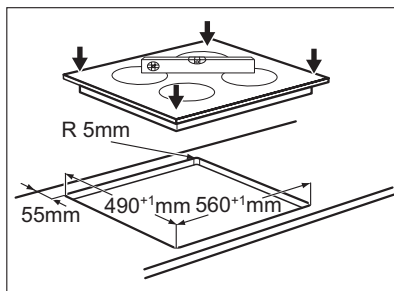
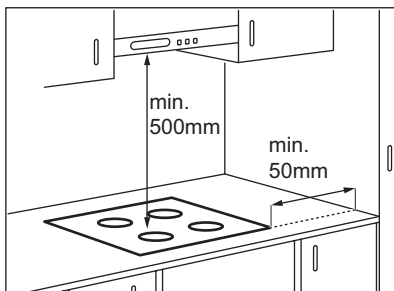

- Nomainiet bojātu strāvas kabeli pret strāvas kabeli, kura tips ir H05BB-F T ar maks. temperatūru 90 °C (vai augstāku). Sazinieties ar vietējo apkopes centru.

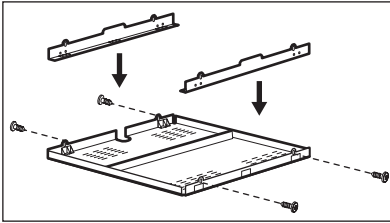

Ja izmantojat aizsargnodalījumu (papildpiederums¹⁾), aizsargplāksne tieši zem ierīces nav nepieciešama.
Ja uzstādāt ierīci virs cepeškrāsns, aizsargnodalījumu nedrīkst izmantot.

¹⁾ Aizsargnodalījums kā papildaprīkojums dažās valstīs var nebūt pieejams. Lūdzu, sazinieties ar vietējo piegādātāju.

9. TEHNISKĀ INFORMĀCIJA

Modell EHF6342XOK	Prod.Nr. 949 596 033 01
Typ 58 HAD 36 AO	220-240 V 50-60 Hz
Ser.Nr.	Made in Germany
ELECTROLUX	6.3 kW
	CE  

Gatavošanas zonu jauda

Gatavošanas zona	Nominālā jauda (maksimālā sildīšanas pakāpe) [W]
Aizmugurējā labā — 120/180 mm	700/1700 W
Priekšējā labā — 145 mm	1200 W
Aizmugurējā kreisā — 145 mm	1200 W
Priekšējā kreisā — 120/210 mm	750/2200 W

10. APSVĒRUMI PAR VIDES AIZSARDZĪBU

Nododiet otrreizējai pārstrādei materiālus ar simbolu . Ievietojiet iepakojuma materiālus atbilstošos konteineros to otrreizējai pārstrādei. Palīdziet aizsargāt apkārtējo vidi un cilvēku veselību, atkārtoti pārstrādājot elektrisko un

elektronisko iekārtu atkritumus. Neizmetiet ierīces, kas apzīmētas ar šo simbolu  kopā ar mājsaimniecības atkritumiem. Nododiet izstrādājumu vietējā otrreizējās pārstrādes punktā vai sazinieties ar vietējo pašvaldību.

TURINYS

1. SAUGOS INFORMACIJA	27
2. SAUGOS INSTRUKCIJA	28
3. GAMINIO APRAŠYMAS	30
4. KASDIENIS NAUDOJIMAS	31
5. NAUDINGA INFORMACIJA IR PATARIMAI	33
6. VALYMAS IR PRIEŽIŪRA	34
7. TRIKČIŲ ŠALINIMAS	34
8. ĮRENGIMO NUORODOS	36
9. TECHNINĖ INFORMACIJA	37
10. APLINKOSAUGA	38

MES GALVOJAME APIE JUS

Dėkojame, kad pirkote šį „Electrolux“ gaminį. Jūs pasirinkome gaminį, kuris pasižymi dešimtmečiais profesionalios patirties ir naujovėmis. Originalus ir stilingas, jis sukurtas turint galvoje jus. Taigi, kai tik naudojate jį, galite jaustis saugūs, žinodami, kad kiekvieną kartą pasieksite puikių rezultatų.

Sveiki atvykę į „Electrolux“ pasaulį!

Apsilankykite mūsų interneto svetainėje, kad:



gautumėte naudojimo patarimų, brošiūrų, trikčių šalinimo, aptarnavimo informacijos:
www.electrolux.com



užregistruotumėte savo gaminį geresniam aptarnavimui:
www.electrolux.com/productregistration



įsigytumėte priedų, vartojamųjų prekių ir originalių atsarginių dalių savo prietaisui:
www.electrolux.com/shop

KLIENTŲ PRIEŽIŪROS IR APTARNAVIMO

Rekomenduojame naudoti tik originalias atsargines dalis.

Kreipdamiesi į aptarnavimo centrą, būtinai pateikite šią informaciją.

Informacija yra nurodyta techninių duomenų plokštelėje. Modelis, PNC, serijos numeris.



Įspėjimas / atsargumo ir saugos informacija.



Bendroji informacija ir patarimai



Informacija dėl aplinkos apsaugos

Galimi pakeitimai.

1. SAUGOS INFORMACIJA

Prieš įrengdami ir naudodami šį prietaisą, atidžiai perskaitykite pateiktą instrukciją. Gamintojas neatsako už sužalojimus ir žalą, patirtą dėl netinkamo prietaiso įrengimo ir naudojimo. Visada laikykitės šią instrukciją šalia prietaiso, kad galėtumėte ja pasinaudoti vėliau.

1.1 Vaikų ir pažeidžiamų žmonių sauga



ĮSPĖJIMAS

Pavojus uždusti, susižeisti arba tapti neįgaliais.

- Šį prietaisą gali naudoti vaikai nuo 8 metų amžiaus ir vyresni bei asmenys su sutrikusiais fiziniais, jutimais ar protiniais gebėjimais bei stokojantys patirties ir žinių, jeigu jie yra prižiūrimi suaugusiojo arba asmens, kuris yra atsakingas už jų saugą.
- Neleiskite vaikams žaisti šiuo prietaisu.
- Visas pakavimo medžiagas laikykitės vaikams nepasiekiamoje vietoje.
- Neleiskite vaikams ir naminiams gyvūnams būti šalia prietaiso, kai jis veikia arba vėsta. Neuždengtos dalys būna įkaitę.
- Jeigu prietaise įrengtas apsaugos nuo vaikų užraktas, rekomenduojame jį įjungti.
- Neprižiūrimi vaikai negali atlikti valymo ir vartotojo priežiūros darbų.

1.2 Bendrieji saugos reikalavimai

- Prietaisas ir jo prieinamos dalys įkaista naudojimo metu. Nelieskite kaitinimo elementų.
- Nenaudokite prietaiso su išoriniu laikmačiu arba atskira nuotolinio valdymo sistema.
- Neprižiūrimas maisti gaminimas ant kaitlentės su riebalais ar aliejumi gali būti pavojingas ir sukelti gaisrą.
- Niekada negesinkite gaisro vandeniui, bet išjunkite prietaisą ir tada uždenkite liepsną, pvz., dangčiu arba gesinimo apdangalu.
- Nelaikykite daiktų ant maisto gamavimo paviršių.
- Nenaudokite garinio valiklio prietaisui valyti.

- Niekada nedėkite metalinių daiktų, tokių kaip dangčių, peilių ar šaukštų ant kaitlentės viršaus, nes jie gali įkaisti.
- Jei stiklo keraminis paviršius įtrūkęs, prietaisą išjunkite, kad nepatirtumėte elektros smūgio.

2. SAUGOS INSTRUKCIJA

2.1 Įrengimas



ISPĖJIMAS

Šį prietaisą turi prijungti tik kvalifikuotas asmuo.

- Nuimkite visas pakavimo medžiagas.
- Neįrengkite ir nenaudokite sugadinto prietaiso.
- Vadovaukitės su prietaisu pateikta naudojimo instrukcija.
- Būtina paisyti minimalių atstumų iki kitų prietaisų ar įrenginių.
- Prietaisas yra sunkus: jį perkeldami, visada būkite atsargūs. Visuomet mėvėkite apsaugines pirštines.
- Apsaugokite nupjautus paviršius hermetiku, kad jie nuo drėgmės neišbrinktų.
- Apsaugokite prietaiso apačią nuo garų ir drėgmės.
- Jokių būdu neįrengkite prietaiso greta durų ir po langu. Atidarant duris ar langus, jie gali nuverstį įkaitusius prikaistuvius nuo prietaiso.
- Jeigu prietaisas įrengiamas virš stalčių, įsitikinkite, ar tarp prietaiso apačios ir apatinio stalčiaus yra pakankamai vietos orui cirkuliuoti.
- Prietaiso apačia gali įkaisti. Po prietaisu rekomenduojame įrengti nedegią pertvarą, kad nebūtų priegios prie apačios.
- Pasirūpinkite, kad elektros laidai nesusipainiotų.
- Užtikrinkite, kad maitinimo laidas ar kištukas (jeigu taikytina) neliestų karšto prietaiso ar karštų prikaistuvių, kai jungiate prietaisą ir netoli esančius lizdus
- Įsitikinkite, ar prietaisas tinkamai įrengtas. Dėl laisvo ir netinkamo elektros maitinimo laido ar kištuko (jeigu taikytina) gnybtas gali įkaisti.
- Įsitikinkite, ar įrengta apsauga nuo elektros smūgių.
- Ant laido naudokite įtempimą mažinančią sąvaržą.
- Būkite atsargūs, kad nesugadintumėte elektros kištuko (jeigu taikytina) ar maitinimo laido. Kreipkitės į techninio aptarnavimo centrą arba elektriką, jeigu reikia pakeisti pažeistą maitinimo laidą.
- Elektros instaliacija privalo turėti izoliavimo įtaisą, kuris leidžia atjungti prietaisą nuo maitinimo tinklo ties visais poliiais. Tarp izoliavimo įtaiso kontaktų turi būti mažiausiai 3 mm pločio tarpelis.
- Naudokite tik tinkamus izoliavimo įtaisus: linija apsaugančius automatinis jungiklius, saugiklius (įsukami saugikliai turi būti išimami iš jų laikiklio), įžeminimo nuotėkio atjungiamuosius įtaisus ir kontaktorius.

Elektros prijungimas



ISPĖJIMAS

Gaisro ir elektros smūgio pavojus.

- Visus elektros prijungimus privalo įrengti kvalifikuotas elektrikas.
- Šis prietaisas turi būti įžemintas.
- Prieš atlikdami bet kokią veiksmą, įsitikinkite, ar prietaisas atjungtas nuo maitinimo.
- Naudokite tinkamą elektros maitinimo laidą.
- Naudokite šį prietaisą namų ūkio aplinkoje.
- Nekeiskite šio prietaiso techninių savybių.
- Nenaudokite išorinio laikmačio arba atskiros nuotolinio valdymo sistemos prietaisui valdyti.
- Nepalikite veikiančio prietaiso be priežiūros.
- Nenaudokite šio prietaiso, jeigu jūsų rankos šlapios arba jeigu jis liečiasi prie vandens.



ISPĖJIMAS

Pavojus susižaloti, nudegti arba gauti elektros smūgį.

- Nedėkite stalo įrankių arba prikaistuvių dangčių ant kaitviečių. Jie įkaista.
- Panaudoję prietaisą, kaitvietes išjunkite.
- Nenaudokite prietaiso kaip darbastalio arba vietos daiktams laikyti.
- Jeigu prietaiso paviršius įtrūkęs, nedelsdami atjunkite prietaisą nuo elektros tinklo. Taip išvengsite elektros smūgio.



ĮSPĖJIMAS

Gaisro arba sprogimo pavojus.

- Kaitinant riebalus arba aliejų, gali kilti lengvai užsiliepsnojančių garų. Kaitindami riebalus ir aliejų, būkite atsargūs, kad liepsna arba įkaitę daiktai jų neuždegtų.
- Įkaitusio aliejaus garai gali savaime užsiliepsnoti.
- Naudotas aliejus, kuriame yra maisto likučių, gali užsiliepsnoti esant žemesnei temperatūrai nei aliejus, kuris yra naudojamas pirmą kartą.
- Šalia prietaiso arba ant jo nedėkite degių produktų arba degiais produktais sudrėkintų daiktų.
- Nemėginkite gesinti gaisro vandeniu. Išjunkite prietaisą ir uždenkite liepsną dangčiu arba audiniu gaisrui gesinti.



ĮSPĖJIMAS

Pavojus sugadinti prietaisą.

- Nestatykite įkaitusių prikaistuvių ant valdymo skydelio.
- Nestatykite ant karštų kaitviečių tuščių prikaistuvių.
- Būkite atsargūs, kad ant prietaiso nenukristų daiktai arba prikaistuviai. Jie gali pažeisti paviršių.

- Nejunkite kaitviečių, nepastatę ant jų prikaistuvių arba ant jų pastatę tuščius prikaistus.
- Nedėkite ant prietaiso aliuminio folijos.
- Indai iš ketaus, aliuminio arba su sugadintais dugnais gali subraižyti stiklo keramiką. Jeigu tokius indus nuo maisto gaminimo paviršiaus reikia patraukti, juos visada kelkite, o ne traukite.

2.3 Valymas ir priežiūra



ĮSPĖJIMAS

Pavojus sugadinti prietaisą.

- Reguliariai valykite prietaisą, kad apsaugotumėte paviršiaus medžiagą nuo nusidėvėjimo.
- Prietaisui valyti nenaudokite garų ir nepurškite vandeniui.
- Nuvalykite prietaisą drėgna, minkšta šluoste. Naudokite tik neutralius ploviklius. Nenaudokite šveičiamųjų produktų, šveitimo kempinių, tirpiklių arba metalinių grandyklų.

2.4 Seno prietaiso išmetimas



ĮSPĖJIMAS

Pavojus susižeisti arba uždusti.

- Norėdami sužinoti, kaip tinkamai išmesti seną prietaisą, susisieki su atitinkama savivaldybės įstaiga.
- Ištraukite maitinimo laidą kištuką iš maitinimo tinklo lizdo.
- Nupjunkite maitinimo laidą ir išmeskite jį.

3. GAMINIO APRAŠYMAS

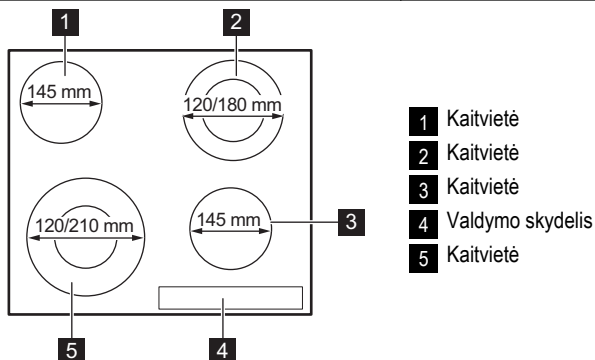

3.1 Valdymo skydelio išdėstymas

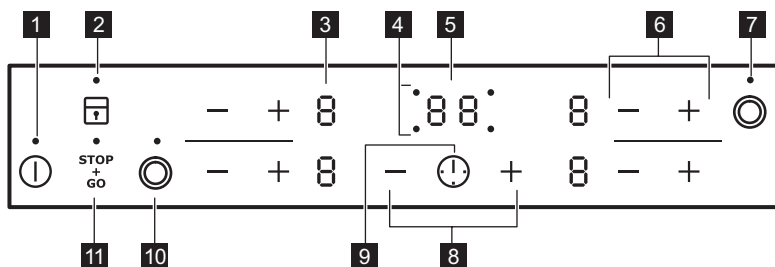

Prietaisą valdykite naudodami jutiklių laukus. Ekranai, indikatoriai ir garso signalai parodo, kurios funkcijos veikia.

Jutiklio laukas	Funkcija
1	Ijungia ir išjungia prietaisą.
2	Užrakina / atrakina valdymo skydelį.
3 Kaitinimo lygio rodmuo	Rodo kaitinimo lygį.
4 Kaitviečių laikmačio indikatoriai	Rodo, kuriai kaitvietei nustatote laiką.
5 Laikmačio ekranas	Rodo laiką minutėmis.
6 + / -	Padidina arba sumažina kaitinimo lygį.
7	Ijungia ir išjungia išorinį kaitvietės žiedą.
8 + / -	Padidinamas arba sumažinamas laikas.
9	Kaitvietės pasirinkimas.
10	Ijungia ir išjungia išorinį kaitvietės žiedą.
11	Ijungia ir išjungia STOP+GO funkciją.

3.2 Kaitinimo lygių rodmenys

Rodiny	Aprašymas
	Kaitvietė išjungta.
	Kaitvietė veikia.
	Veikia funkcija $\overset{\text{STOP}}{+}_{\text{GO}}$.
	Veikia automatinio įkaitinimo funkcija.
	Įvyko veikimo triktis.
	Kaitvietė vis dar karšta (likęs karštis).
	Veikia užrakinimo / apsaugos nuo vaikų įtaisas.
	Veikia automatinio išjungimo funkcija.

3.3 Likutinės šilumos indikatorius



ĮSPĖJIMAS

Pavojus nusideginti dėl likusio karščio!

4. KASDIENIS NAUDOJIMAS

4.1 Įjungimas ir išjungimas

Lieskite 1 sekundę, kad įjungtumėte arba išjungtumėte prietaisą.

4.2 Automatinis išjungimas

Funkcija automatiškai išjungia prietaisą, jeigu:

- visos kaitvietės yra išjungtos ();
- įjungę prietaisą, nenustatėte kaitinimo lygio;
- kažką išliejote arba padėjote ką nors (puodą, šluostę ir pan.) ant valdymo skydelio ilgesniam laikui nei 10 sekundžių. Kurį laiką girdimas garso signalas ir prietaisas išsijungia. Nuimkite daiktą arba nuvalykite valdymo skydelį;
- neišjungėte kaitvietės arba nepakeitėte kaitinimo lygio. Po tam tikro laiko užsidega ir prietaisas išsijungia. Žr. toliau.
- Santykis tarp kaitinimo lygio ir automatinio išjungimo funkcijos laiko:
 - , - — 6 val.
 - — 5 val.
 - 4 val.

• - — 1,5 val.

4.3 Kaitinimo lygis

Palieskite , norėdami padidinti kaitinimo lygį. Palieskite , norėdami sumažinti kaitinimo lygį. Ekrane rodoma kaitinimo lygis. Norėdami išjungti kaitvietę, tuo pat metu palieskite ir .

4.4 Išorinio žiedo įjungimas ir išjungimas

Jūs galite pritaikyti kaitinimo paviršių pagal prikaistuvių matmenis. Norėdami įjungti išorinį žiedą, palieskite jutiklio lauką . Užsidegs indikatorius. Procedūrą pakartokite dar kartą, jeigu norite išjungti išorinį žiedą. Indikatorius užgęsta.

4.5 Automatinis įkaitinimas

Įjungus automatinio įkaitinimo funkciją, kaitvietė greičiau įkaista iki reikiamos temperatūros. Įjungus šią funkciją, kuriam laikui nustatoma didžiausia įkaitinimo temperatūra (žr. diagramą), o vėliau ji mažinama iki reikiamos temperatūros.

Kad būtų galima įjungti automatinio įkaitinimo funkciją, kaitvietė turi būti šalta (ekrane nerodoma [H]). Kelis kartus palieskite kaitvietę +, kol įsijungs reikiamas kaitinimo lygis. Po 3 sekundžių ekrane išsižiebja [R].

Norėdami išjungti šią funkciją, palieskite —.

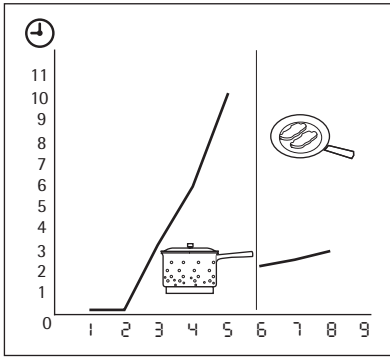

4.6 Laikmatis

Atgalinė laiko atskaita

Šį laikmatį naudokite kaitvietės maisto gaminimo trukmei nustatyti.

Laikmatį nustatykite po kaitvietės pasirinkimo.

Kaitinimo nuostatą galite nustatyti prieš nustatydami arba jau nustatę laikmatį.

- **Kaitvietei nustatyti** kelis kartus palieskite ⏸, kol įsijungs reikalingos kaitvietės indikatorius.
- **Norėdami įjungti arba pakeisti laikmatį:** palieskite laikmačio + arba — ir nustatykite laiką (00 - 99 minutėmis). Kai kaitvietės indikatorius pradeda lėtai mirksėti, pradeda atgalinė laiko atskaita.
- **Laikmačiu išjungti:** nustatykite kaitvietę, naudodami ⏸, ir palieskite —, kad įjungtumėte laikmatį. Likęs laikas skaičiuojamas atgal iki 00. Kaitvietės indikatorius užges.
- **Norėdami pamatyti likusį laiką:** kaitvietę nustatykite su ⏸. Kaitvietės indikatorius pradeda greitai mirksėti. Ekrane rodomas likęs laikas.

Kai laikas baigiasi, pasirista garsas ir mirksi 00. Kaitvietė išsijungia.

- **Norėdami išjungti garsą:** palieskite ⏸.

Minutinį laikmatį

Laikmatį galima minučių skaitlys naudoti kaip **minutinį laikmatį**, kol kaitvietės neveikia. Paspauskite ⏸. Paspauskite + arba — ir nustatykite

laiką. Kai laikas baigiasi, pasirista garsas ir mirksi 00.

- **Norėdami išjungti garsą:** palieskite ⏸.

4.7 STOP+GO

Funkcija STOP GO nustato visas veikiančias kaitvietes į žemiausią kaitinimo lygį (U).

Veikiant STOP GO, kaitinimo lygio keisti negalima.

Funkcija STOP GO nesustabdo laikmačio funkcijos.

- **Norėdami įjungti** šią funkciją, palieskite STOP GO. Užsidega U simbolis.

- **Norėdami išjungti** šią funkciją, palieskite STOP GO. Išsijungs anksčiau jūsų nustatytas kaitinimo lygis.

4.8 Užrakinimas

Kaitvietėms veikiant, galite užrakinti valdymo skydelį. Taip galima išvengti atsitiktinio kaitinimo nustatymo pakeitimo.

Pirmiausia nustatykite kaitinimo lygį.

Norėdami įjungti šią funkciją, palieskite T. Simbolis L rodomas 4 sekundes.

Laikmatis lieka įjungtas.

Norėdami išjungti šią funkciją, palieskite T. Pasirodo jūsų anksčiau nustatytas kaitinimo lygis. Išjungus prietaisą, išsijungia ir ši funkcija.

4.9 Vaikų saugos įtaisas

Ši funkcija apsaugo, kad prietaisas nepradėtų veikti atsitiktinai.

Vaikų saugos įtaiso įjungimas

- Įjunkite prietaisą, naudodami I. **Kaitinimo lygio nenustatykite.**
- Laikykite palietę T 4 sekundes. Užsidega L simbolis.
- Išjunkite prietaisą, naudodami I.

Vaikų saugos įtaiso išjungimas

- Įjunkite prietaisą, naudodami I. **Kaitinimo lygio nenustatykite.** Laikykite palietę T 4 sekundes. Užsidega U simbolis.
- Išjunkite prietaisą, naudodami I.

Vaikų saugos įtaiso išjungimas tik vienai gamtinimo sesijai

- Įjunkite prietaisą, naudodami I. Užsidega L simbolis.

- Laikykite palietę  4 sekundes. **Per 10 sekundžių nustatykite kaitinimo lygį.** Prietaisą galima naudoti.

- Kai prietaisą išjungiate naudodami , vaikų saugos įtaisas vėl įjungiamas.

5. NAUDINGA INFORMACIJA IR PATARIMAI.

5.1 Prikaistuviai



Informacija apie prikaistuvius

- Prikaistuvio dugnas turi būti kuo storesnis ir lygesnis.
- Naudojant prikaistuvius, pagamintus iš emalė padengto plieno arba su aliuminio ar vario dugnu, ant stiklo keraminio paviršiaus gali likti dėmių.

- Jeigu įmanoma, prikaistuvius uždenkite dangčiais.
- Prikaistuvius pastatykite prieš įjungdami kaitvietę.
- Kaitvietę išjunkite prieš baigiantis gaminimo laikui, kad panaudotumėte likusį karštį.
- Prikaistuvio dugnas ir kaitvietė turi būti vieno dydžio.

5.2 Energijos taupymas



Energijos taupymas

5.3 Maisto gaminimo pavyzdžiai

Duomenys lentelėje yra tik rekomendacinio pobūdžio.

Kaitinimo nuostata	Naudojimas:	Laikas	Patarimai
 1	Norint išlaikyti pagamintą maistą šiltą	pagal poreikį	Uždenkite prikaistuvį
1-2	„Hollandaise“ padažas, lydimas: sviestas, šokoladas, želatina	5-25 min.	Retkarčiais pamaišykite
1-2	Kietinimas: purūs omletai, kiaušienė	10-40 min.	Gaminti uždenigus dangčiu
2-3	Tinka virti ryžiams ir pieno pagrindo patiekalams, taip pat pašildyti pagamintus patiekalus	25-50 min.	Verdant ryžius vandens turi būti dvigubai daugiau negu ryžių; pieno patiekalus kartkartėmis gaminimo metu pamaišykite
3-4	Daržovių gaminimas garuose, žuvis, mėsa	20-45 min.	Įpilkite kelis valgomuosius šaukštus skysčio
4-5	Bulvių ruošimas garuose	20-60 min.	Daugiausiai ¼ l vandens 750 g bulvių
4-5	Tinka gaminti didesniems maisto kiekiams, troškiniams ir sriuboms	60-150 min.	Iki 3 l skysčio ir ingredientų
6-7	Neintensyvus kepimas: tinka kepti eskalopus, veršienos muštinius, kotletus, pyragėlius su įdaru, dešreles, kepenėles, miltų, sviesto ir pieno mišinius, kiaušinius, blynus, spurgas	jeigu reikia	Laikui įpusėjus, apverskite

Kaitini- mo nuo- stata	Naudojimas:	Laikas	Patarimai
7-8	Intensyvus kepimas, smulkiai supjaus- tytos paskrudintos bulvės, nugarinės žlėgtainis, bifšteksas	5-15 min.	Laikui įpusėjus, apverskite
9	Tinka virti dideliame kiekyje vandens, virti makaronus, skrudinti mėsą (guliašą, troš- kintą mėsą), kepti bulvių traškučius apsemtus aliejuje		

Informacija apie akliamidus

Svarbu Remiantis naujausiomis mokslo žiniomis, intensyvus maisto skrudinimas (ypač tų produktų, kurių sudėtyje yra krakmolo) dėl

sudėtyje esančių akrilamidų gali kelti grėsmę sveikatai. Dėl šios priežasties rekomenduojame gaminti kuo žemesnėje temperatūroje ir stipriai neskrudinti maisto.

6. VALYMAS IR PRIEŽIŪRA

Prietaisą valykite po kiekvieno naudojimo. Visada naudokite prikaistuvius, kurių dugnas švarus.



Įbrėžimai ar tamsios dėmės stiklo keramikos paviršiuje neturi įtakos prietaiso veikimui.

Norėdami pašalinti purvą:





- **Nuvalykite nedelsdami:** ištirpusį plastiką, plastikinę foliją ir maistą, kurio sudėtyje yra cukraus. Kitaip šie nešvarumai gali sugadinti prietaisą. Naudokite specialią, stiklui skirtą grandyklę. Grandyklę prie

stiklo keraminio paviršiaus pridėkite smailiu kampu ir stumkite ašmenis paviršiumi.

- **Prietaisui pakankamai ataušus pašalinkite:** kalkių nuosėdas, vandens dėmes, riebalų dėmes, metalo spalvos dėmes. Naudokite specialų valiklį, skirtą stiklo keramikos arba nerūdijančiojo plieno paviršiams valyti.
- Prietaisą valykite drėgnu skudurėliu ir nedideliu valymo priemonės kiekiu.
 - Baigę **nušluostykite prietaisą švaria šluoste.**

7. TRIKČIŲ ŠALINIMAS

Problema	Galima priežastis	Pataisymas
Prietaiso negalima įjungti arba valdyti.	Prietaisas neprijungtas arba netinkamai prijungtas prie maitinimo tinklo.	Patikrinkite, ar prietaisas tinkamai prijungtas prie maitinimo tinklo (žr. prijungimo schemą).
		Dar kartą įjunkite prietaisą ir nustatykite kaitinimo lygį per mažiau nei 10 sekundžių.
	Vienu metu palietėte 2 arba daugiau jutiklių laukų.	Lieskite tik vieną jutiklio lauką.
	Veikia funkcija STOP+GO.	Žr. skyrių „Kasdienis naudojimas“.

Problema	Galima priežastis	Pataisymas
	Ant valdymo skydelio yra vandens arba riebalų dėmė.	Nuvalykite valdymo skydelį.
Pasigirsta garso signalas ir prietaisas išsijungia. Kai prietaisas yra išjungtas, girdimas garso signalas.	Kažką padėjote ant vieno arba kelių jutiklio laukų.	Nuimkite daiktą nuo jutiklio laukų.
Prietaisas išsijungia.	Kažką uždėjote ant jutiklio lauko  .	Nuimkite daiktą nuo jutiklio lauko.
Neįsijiebia likusio karščio indikatorius.	Kaitvietė neįkaitusi, nes veikė pernelyg trumpai.	Jeigu kaitvietė veikė pakankamai ilgai ir jau turėtų būti įkaitusi, kreipkitės į techninio aptarnavimo centrą.
Neveikia automatinio įkaitinimo funkcija.	Kaitvietė karšta.	Palaukite, kol kaitvietė atvės.
	Nustatytas didžiausias kaitinimo lygis.	Esant didžiausiam kaitinimo lygiui, galios dydis yra toks pat, kaip ir automatinio įkaitinimo funkcijos.
	Sumažinote kaitinimo lygį nuo  .	Pradėkite nuo  ir tik didinkite kaitinimo lygį.
Neįsijungia išorinis kaitvietės žiedas.		Pirmausia įjunkite išorinį kaitvietės žiedą.
Jutiklių laukai įkaista.	Per didelis prikaistuvius arba jis yra per arti valdiklių.	Jei reikia, didelius prikaistuvius dėkite ant antroje eilėje esančių kaitviečių.
Įsijungia  .	Veikia automatinio išjungimo funkcija.	Išjunkite ir vėl įjunkite prietaisą.
Įsijungia  .	Veikia vaikų saugos įtaisas arba užrakto funkcija.	Žr. skyrių „Kasdienis naudojimas“.
Įsijungia  ir skaičius.	Prietaise aptikta klaida.	Kuriam laikui atjunkite prietaisą nuo maitinimo tinklo. Atjunkite namo elektros skydinėje esantį saugiklį. Vėl įjunkite. Jeigu vėl rodoma  , kreipkitės į techninio aptarnavimo centrą.

Jei išbandžius aukščiau išvardytus sprendimo būdus trikties pašalinti nepavyksta, kreipkitės į prekybos atstovą arba klientų aptarnavimo centrą. Nurodykite duomenis iš duomenų lentelės, stiklo keramikos kaitlentės triženklį raidžių ir skaičių kodą (jis yra stiklo paviršiaus kampe) ir užsidedusį klaidos pranešimą.

Įsitikinkite, ar tinkamai naudojate prietaisą. Jeigu ne, techninio aptarnavimo centro ar atstovo apsilankymas bus apmokestintas, nepaisant garantinio laikotarpio. Nurodymai apie klientų aptarnavimą ir garantijos sąlygos pateiktos garantijos brošiūroje.

8. ĮRENGIMO NUORODOS



ĮSPĖJIMAS

Žr. skyrių „Saugos informacija“.



Prieš įrengiant

Prieš įrengiant prietaisą užrašykite informaciją iš techninių duomenų lentelės. Duomenų lentelę rasite prietaiso korpuso apačioje.

- Modelis
- PNC
- Serijos numeris.....

8.1 Įmontuojami prietaisai

- Į baldus įmontuojami prietaisai gali būti naudojami tik po to, kai jie bus įrengti tinkamame standartus atitinkančiame paviršiuje.

8.3 Įrengimas

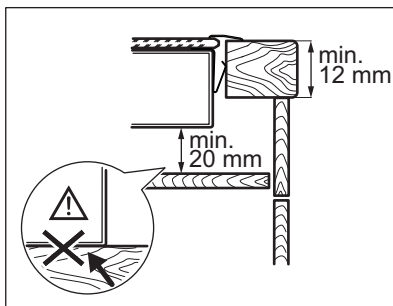
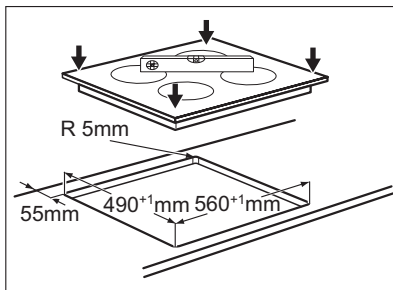
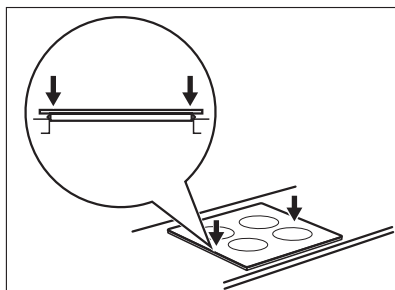
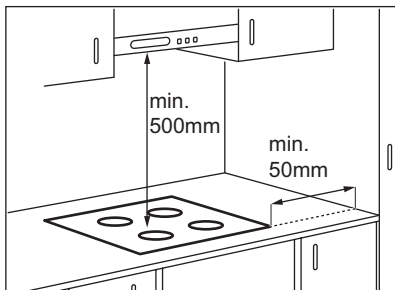

8.2 Elektros laidas

- Prietaisas pateikiamas su elektros laidu.
- Pažeistą maitinimo kabelį pakeiskite specialiu laidu (H05BB-F Tmax 90 °C arba aukštesnės temperatūros). Kreipkitės į vietos techninio aptarnavimo centrą.

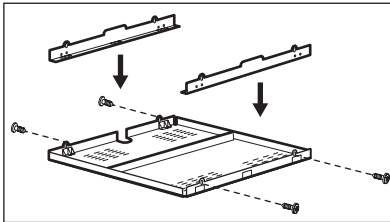
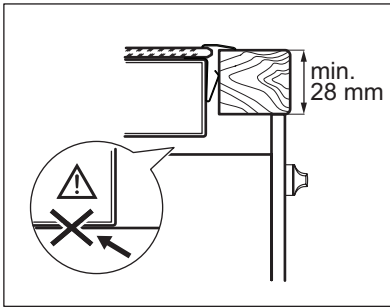

Jeigu naudojate apsauginę pertvarą (papildomas priedas¹⁾), apsauginės dangos tiesiai po prietaisu naudoti nebūtina.

Jeigu prietaisas įrengiamas virš orkaitės, apsauginės pertvaros naudoti negalima.

¹⁾ Kai kuriose šalyse apsauginės pertvaros priedo gali būti neįmanoma įsigyti. Kreipkitės į savo vietinį tiekėją.

9. TECHNINĖ INFORMACIJA

Modell EHF6342XOK
Typ 58 HAD 36 AO

Prod.Nr. 949 596 033 01
220-240 V 50-60 Hz
Made in Germany

Ser.Nr.
ELECTROLUX

6.3 kW



Kaitviečių galia

Kaitvietė	Vardinė galia (didžiausias kaitinimo lygis) (W)
Dešinioji galinė — 120/180 mm	700/1700 W
Dešinioji priekinė — 145 mm	1200 W
Kairioji galinė — 145 mm	1200 W
Kairioji priekinė — 120/210 mm	750/2200 W

10. APLINKOSAUGA

Atiduokite perdirbti medžiagas, pažymėtas šiuo ženklu . Išmeskite pakuotę į atitinkamą atliekų surinkimo konteinerį, kad ji būtų perdirbta. Padėkite saugoti aplinką bei žmonių sveikatą ir surinkti bei perdirbti elektros ir elektronikos

prietaisų atliekas. Neišmeskite šiuo ženklu  pažymėtų prietaisų kartu su kitomis buitinėmis atliekomis. Atiduokite šį gaminį į vietos atliekų surinkimo punktą arba susisiekite su vietnos savivaldybe dėl papildomos informacijos.

СОДЕРЖАНИЕ

1. СВЕДЕНИЯ ПО ТЕХНИКЕ БЕЗОПАСНОСТИ	40
2. УКАЗАНИЯ ПО БЕЗОПАСНОСТИ	41
3. ОПИСАНИЕ ИЗДЕЛИЯ	43
4. ЕЖЕДНЕВНОЕ ИСПОЛЬЗОВАНИЕ	45
5. ПОЛЕЗНЫЕ СОВЕТЫ	47
6. УХОД И ОЧИСТКА	48
7. ПОИСК И УСТРАНЕНИЕ НЕИСПРАВНОСТЕЙ	49
8. ИНСТРУКЦИИ ПО УСТАНОВКЕ	50
9. ТЕХНИЧЕСКИЕ ДАННЫЕ	52
10. ОХРАНА ОКРУЖАЮЩЕЙ СРЕДЫ	52

МЫ ДУМАЕМ О ВАС

Благодарим Вас за приобретение прибора Electrolux. Вы выбрали изделие, за которым стоят десятилетия профессионального опыта и инноваций. Уникальное и стильное, оно создавалось с заботой о Вас. Поэтому когда бы Вы ни воспользовались им, Вы можете быть уверены: результаты всегда будут превосходными.

Добро пожаловать в Electrolux!

На нашем веб-сайте Вы сможете:



Найти рекомендации по использованию изделий, руководства по эксплуатации, мастер устранения неисправностей, информацию о техническом обслуживании:
www.electrolux.com



Зарегистрировать свое изделия для улучшения обслуживания:
www.electrolux.com/productregistration



Приобрести дополнительные принадлежности, расходные материалы и фирменные запасные части для своего прибора:
www.electrolux.com/shop

ПОДДЕРЖКА ПОТРЕБИТЕЛЕЙ И СЕРВИСНОЕ ОБСЛУЖИВАНИЕ

Мы рекомендуем использовать оригинальные запчасти.

При обращении в сервис-центр следует иметь под рукой следующую информацию.

Данная информация находится на табличке с техническими данными. Модель, код изделия (PNC), серийный номер.



Внимание / Важные сведения по технике безопасности.



Общая информация и рекомендации



Информация по защите окружающей среды

Право на изменения сохраняется.

1. СВЕДЕНИЯ ПО ТЕХНИКЕ БЕЗОПАСНОСТИ

Перед установкой и эксплуатацией прибора внимательно ознакомьтесь с приложенным руководством. Производитель не несет ответственность за травмы и повреждения, полученные/вызванные неправильной установкой и эксплуатацией. Побойтесь о том, чтобы данное руководство было у Вас под рукой на протяжении всего срока службы прибора.

1.1 Безопасность детей и лиц с ограниченными возможностями



ВНИМАНИЕ!

Существует риск удушья, получения травм или стойких нарушений нетрудоспособности.

- Данный прибор может эксплуатироваться детьми старше 8 лет и лицами с ограниченными физическими, сенсорными или умственными способностями или с недостаточным опытом или знаниями только при условии нахождения под присмотром лица, отвечающего за их безопасность.
- Не позволяйте детям играть с прибором.
- Храните все упаковочные материалы вне досягаемости детей.
- Не подпускайте детей и домашних животных к прибору, когда он работает или остывает. Доступные для контакта части прибора сохраняют высокую температуру.
- Если прибор оснащен функцией «Защита от детей», рекомендуется включить эту функцию.
- Очистка и доступное пользователю техническое обслуживание не должно производиться детьми без присмотра.

1.2 Общие правила техники безопасности

- Прибор и его доступные для контакта части сильно нагреваются во время эксплуатации. Не прикасайтесь к нагревательным элементам.

- Не эксплуатируйте данный прибор с помощью внешнего таймера или отдельной системы дистанционного управления.
- Оставление на варочной панели продуктов, готовящихся на жире или масле, может представлять опасность и привести к пожару.
- Ни в коем случае не пытайтесь залить пламя водой; вместо этого выключите прибор и накройте пламя, например, крышкой или противопожарным одеялом.
- Не используйте варочные панели для хранения каких-либо предметов.
- Не используйте пароочистители для очистки прибора.
- Не следует класть на варочную поверхность металлические предметы, такие, как ножи, вилки, ложки и крышки, так как они могут нагреваться.
- При обнаружении трещин на стеклокерамической панели отключите прибор во избежание поражения электрическим током.

2. УКАЗАНИЯ ПО БЕЗОПАСНОСТИ

2.1 Установка



ВНИМАНИЕ!

Установка прибора должна осуществляться только квалифицированным персоналом!

- Удалите всю упаковку.
- Не устанавливайте и не подключайте прибор, если он имеет повреждения.
- Следуйте приложенным к прибору инструкциям по его установке.
- Выдерживайте минимально допустимые зазоры между соседними приборами и предметами мебели.
- Прибор имеет большой вес: не забывайте о мерах предосторожности при его перемещении. Обязательно используйте защитные перчатки.
- Поверхности срезов столешницы необходимо покрыть герметиком во избежание их разбухания под воздействием влаги.
- Защитите днище прибора от пара и влаги.
- Не устанавливайте прибор возле дверей или под окнами. Это позволит избежать падения с прибора кухонной посуды при открывании двери или окна.
- В случае установки прибора над выдвижными ящиками убедитесь, что между днищем прибора и верхним ящиком имеется достаточное для вентиляции пространство.
- Дно прибора сильно нагревается. Рекомендуется разместить под прибором пожаробезопасную разделительную прокладку для предотвращения доступа прибора снизу.

Подключение к электросети



ВНИМАНИЕ!

Существует риск пожара и поражения электрическим током.

- Все электрические подключения должны производиться квалифицированным электриком.
- Прибор должен быть заземлен.
- Перед выполнением каких-либо операций по чистке прибора или по уходу за ним его следует отключить от сети электропитания.
- Используйте соответствующий электросетевой кабель.
- Не допускайте спутывания электропроводов.
- При подключении прибора к розеткам, расположенным на близком от него расстоянии, убедитесь, что сетевой шнур или вилка (если это применимо к данному прибору) не касается горячего прибора или горячей посуды.
- Убедитесь в правильности установки прибора. Неплотно зафиксированный сетевой шнур или вилка (если это применимо к данному прибору), которая неплотно держится в розетке, может привести к перегреву контактов.
- Позаботьтесь об установке защиты от поражения электрическим током.
- Сетевой шнур не должен быть туго натянут.
- Следите за тем, чтобы не повредить вилку (если это применимо к данному прибору) и сетевой кабель. Для замены сетевого кабеля обратитесь в сервисный центр или к электрику.
- Прибор должен быть подключен к электросети через устройство, позволяющее отсоединять от сети все контакты. Устройство для изоляции должно обеспечивать расстояние между разомкнутыми контактами не менее 3 мм.
- Следует использовать подходящие размыкающие устройства: предохранительные автоматические выключатели, плавкие предохранители (резьбовые плавкие предохранители следует выкручивать из гнезда), автоматы защиты от тока утечки и пускатели.

2.2 Использование



ВНИМАНИЕ!

Существует риск травмы, ожога или поражения электрическим током.

- Используйте прибор в жилых помещениях.
- Не вносите изменения в параметры данного прибора.
- Не эксплуатируйте данный прибор с помощью внешнего таймера или отдельной системы дистанционного управления.
- Не оставляйте прибор без присмотра во время его работы.
- При использовании прибора не касайтесь его мокрыми руками. Не касайтесь прибора, если на него попала вода.
- Не кладите на конфорки столовые приборы или крышки кастрюль. Они могут сильно нагреться.
- После каждого использования выключайте конфорки.
- Не используйте прибор как столешницу или подставку для каких-либо предметов.
- В случае образования на приборе трещин немедленно отключите его от сети электропитания. Это позволит предотвратить поражение электрическим током.



ВНИМАНИЕ!

Существует опасность возгорания или взрыва.

- При нагреве жиры и масла могут выделять легковоспламеняющиеся пары. Не допускайте присутствия открытого пламени и нагретых предметов при использовании для приготовления жиров и масел.
- Образующиеся сильно нагретым маслом пары могут привести самопроизвольному возгоранию.
- Использованное масло может содержать остатки продуктов, что может привести к его возгоранию при более низких температурах по сравнению с маслом, которое используется в первый раз.
- Не кладите на прибор, рядом с ним или внутрь него легковоспламеняющиеся материалы или изделия, пропитанные легковоспламеняющимися веществами.
- Не пытайтесь погасить пламя водой. Отключите прибор и накройте пламя обычным или противопожарным одеялом.



ВНИМАНИЕ!

Существует риск повреждения прибора.

- Не ставьте на панель управления горячую кухонную посуду.
- Не позволяйте жидкости полностью выкипать из посуды.
- Не допускайте падения на поверхность прибора каких-либо предметов или кухонной посуды. Это может привести к ее повреждению.
- Не включайте конфорки без кухонной посуды или с пустой кухонной посудой.
- Не кладите на прибор алюминиевую фольгу.
- Стеклокерамическую поверхность можно поцарапать, передвигая по нему чугунную или алюминиевую посуду, а также посуду с поврежденным дном. При перемещении подобных предметов обязательно поднимайте их с варочной поверхности.

2.3 Уход и очистка



ВНИМАНИЕ!

Существует риск повреждения прибора.

- Во избежание повреждения покрытия варочной панели производите его регулярную очистку.
- Не используйте для очистки прибора подаваемую под давлением воду или пар.
- Протирайте прибор мягкой влажной тряпкой. Используйте только нейтральные моющие средства, царапающие губки, растворители или металлические предметы.

2.4 Утилизация



ВНИМАНИЕ!

Существует опасность травмы или удушья.

- Для получения информации о том, как надлежит утилизировать данный прибор, обратитесь в местные муниципальные органы власти.
- Отключите прибор от электросети.
- Отрежьте и утилизируйте кабель электропитания.

3. ОПИСАНИЕ ИЗДЕЛИЯ

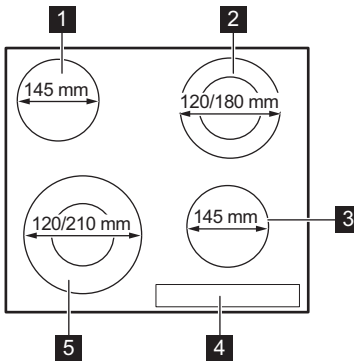

- 1** Конфорка
- 2** Конфорка
- 3** Конфорка
- 4** Панель управления
- 5** Конфорка

3.1 Функциональные элементы панели управления

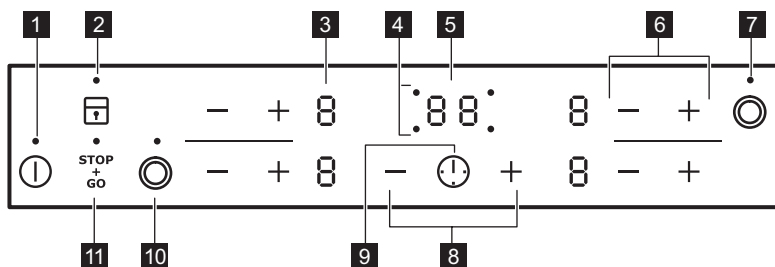

Управление прибором осуществляется с помощью сенсорных полей. Работа функций подтверждается выводом информации на дисплей, а также визуальной и звуковой индикацией.

сенсорное поле	функция
1	Включение и выключение прибора.
2	Блокировка/разблокировка панели управления.
3 Индикация мощности нагрева.	Отображение значения мощности нагрева.
4 Индикаторы конфорок для таймера.	Отображение конфорки, для которой установлен таймер.
5 Дисплей таймера	Отображение времени в минутах.
6 + / -	Увеличение или уменьшение ступени нагрева.
7	Включение и выключение внешнего контура.
8 + / -	Увеличение или уменьшение времени
9	Выбор конфорки.
10	Включение и выключение внешнего контура.
11	Включение и выключение функции STOP+GO («Выключил и иди»).

3.2 Индикаторы ступеней нагрева

Дисплей	Описание
	Конфорка выключена.
	Конфорка работает.
	Конфорка работает.
	Включена функция
	Включена функция автоматического нагрева.
	Возникла неисправность.

Дисплей	Описание
	Конфорка еще не остыла (остаточное тепло).
	Включена блокировка / функция «Защита от детей».
	Сработала функция автоматического отключения.

3.3 Индикация остаточного тепла



ВНИМАНИЕ!

Опасность ожога из-за остаточного тепла!

4. ЕЖЕДНЕВНОЕ ИСПОЛЬЗОВАНИЕ

4.1 Включение и выключение.

Нажмите на одну секунду на клавишу , чтобы включить или выключить прибор.

4.2 Автоматическое отключение

Данная функция автоматически выключает прибор, если:

- Выключены все конфорки ().
- Не установлена мощность после включения прибора.
- Панель управления чем-либо залита или на ней что-либо находится дольше десяти секунд (сковорода, тряпка и т.п.) Некоторое время звучит звуковой сигнал, после чего прибор выключается. Уберите предмет или протрите панель управления.
- Конфорка не была выключена или не был изменен уровень нагрева. Через некоторое время загорается значок и прибор выключается. См. ниже.
- Соотношение уровня мощности нагрева и времени до автоматического отключения:
 - , - — 6 часов
 - - — 5 часов
 - — 4 часа
 - - — 1,5 часа

те одновременно на и , чтобы выключить конфорку.

4.4 Включение и выключение внешнего контура

Можно подобрать поверхность нагрева под размер кухонной посуды. Чтобы включить внешний контур, нажмите на сенсорное поле . Загорается индикатор. Для выключения внешнего контура повторите эти же действия. Индикатор гаснет.

4.5 Автоматический нагрев

Функция автоматического нагрева позволяет сократить время, необходимое для достижения заданной температуры нагрева. Данная функция устанавливает на некоторое время (см. рисунок) максимальную ступень нагрева, а затем уменьшает ее до требуемого уровня. Для включения функции автоматического нагрева конфорка должна быть холодной (на дисплее не должно быть значков). Нажмите на конфорки до тех пор, пока не высветится необходимый уровень нагрева. Через три секунды на дисплее отобразится . Чтобы выключить эту функцию, нажмите на .

4.3 Значение мощности нагрева

Нажмите на , чтобы увеличить уровень нагрева. Нажмите на , чтобы уменьшить уровень нагрева. На дисплее отобразится выбранное значение мощности нагрева. Нажми-

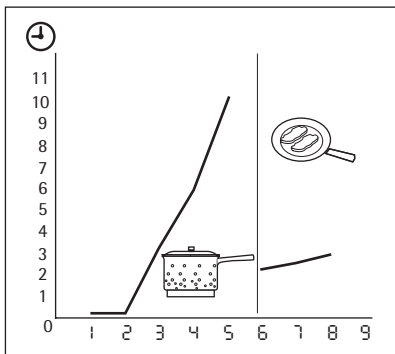

4.6 Таймер

Таймер обратного отсчета

Таймер обратного отсчета используется для отсчета времени работы конфорки за один цикл приготовления.

Выберите конфорку и установите значение таймера.

Мощность нагрева можно выбирать до или после установки таймера.

- **Чтобы выбрать конфорку, выполните следующие операции:** многократным нажатием добейтесь, чтобы на индикаторе отображалась необходимая конфорка.
- **Чтобы включить или изменить параметры таймера, выполните следующие операции:** нажатием кнопок или на таймере установите время (от до минут). Когда индикатор конфорки начинает медленно мигать, запускается обратный отсчет времени.
- **Отключение таймера:** выберите конфорку с помощью переключателя и нажмите , чтобы отключить таймер. Оставшееся до конца время установится на значении . Индикатор конфорки погаснет.
- **Просмотр оставшегося времени:** выберите конфорку с помощью переключателя . Индикатор конфорки начнет быстро мигать. На дисплее отобразится оставшееся до конца отсчета время.

По истечении заданного времени раздастся звуковой сигнал и начнет мигать . Конфорка отключится.

- **Отключение звука:** нажмите .

Таймер обратного отсчета

Таймер можно использовать в качестве **Таймера обратного отсчета**, когда конфорки не работают. Нажмите . С помощью кнопок или установите значение времени. По истечении заданного времени раздастся звуковой сигнал и начнет мигать .

- **Отключение звука:** нажмите .

4.7 STOP+GO

Функция переводит все работающие конфорки на наименьшую ступень нагрева (). При работе функции мощность нагрева изменить нельзя.

Функция не отключает функцию "Таймер".

- **Для включения** этой функции нажмите на . Загорится символ .
- **Для выключения** этой функции нажмите на . Будет выбрана заданная ранее мощность нагрева.

4.8 Блокировка

Во время работы конфорок можно заблокировать панель управления. Это предотвращает случайное изменение мощности нагрева. Сначала установите желаемый уровень нагрева.

Для включения этой функции нажмите на . Символ загорится и будет гореть в течение 4 секунд.

Таймер продолжит работу.

Для выключения этой функции нажмите на . Будет выбрана заданная ранее мощность нагрева.

При выключении прибора отключается и эта функция.

4.9 Функция защиты от детей

Эта функция предотвращает случайное использование прибора.

Включение функции защиты от детей

- Включите прибор при помощи . **Не задавайте никакого уровня мощности нагрева.**
- Нажмите и удерживайте в течение четырех секунд. Загорится символ .
- Выключите прибор при помощи .

Выключение функции Защита от детей

- Включите прибор при помощи . **Не давайте никакого уровня мощности нагрева.** Нажмите и удерживайте в течение четырех секунд. Загорится символ .
- Выключите прибор при помощи .

Отмена функции Защита от детей на один цикл приготовления

- Включите прибор при помощи . Загорится символ .

- Нажмите и удерживайте в течение четырех секунд. **Выберите степень нагрева в течение 10 секунд.** Прибором можно пользоваться.
- После выключения прибора с помощью функция защиты от детей включится снова.

5. ПОЛЕЗНЫЕ СОВЕТЫ

5.1 Кухонная посуда



Сведения о кухонной посуде

- Дно посуды должно быть как можно более толстым и плоским.
- Посуда, изготовленная из эмалированной стали, а также посуда с алюминиевым или медным дном может вызвать изменение цвета стеклокерамической поверхности.

- По возможности всегда накрывайте посуду крышкой.
- Прежде чем включать конфорку, поставьте на нее посуду.
- Выключайте конфорки до завершения приготовления блюд, чтобы использовать остаточное тепло.
- Размеры дна кастрюли и конфорки должны быть одинаковыми.

5.2 Экономия электроэнергии



Как сберечь электроэнергию

5.3 Примеры использования варочной панели

Приведенные ниже данные в таблице являются ориентировочными.

Мощность нагрева	Назначение:	Время	Советы
1	Сохранение приготовленных блюд теплыми	по необходимости	Готовьте под крышкой
1-2	Голландский соус, растапливание: сливочного масла, шоколада, желатина	5-25 мин	Время от времени перемешивайте
1-2	Сгущение: взбитый омлет, яйца "в мешочек"	10-40 мин	Готовьте под крышкой
2-3	Приготовление риса и молочных блюд на медленном огне, разогревание готовых блюд	25-50 ми	Добавьте воды в количестве как минимум вдвое превышающим количество риса. Молочные блюда время от времени помешивайте.
3-4	Приготовление на пару овощей, рыбы, мяса	20-45 мин	Добавьте несколько столовых ложек жидкости

Мощность нагрева	Назначение:	Время	Советы
4-5	Приготовление картофеля на пару	20-60 мин	Используйте макс. ¼ л воды из расчета на 750 г картофеля
4-5	Приготовление значительных объемов пищи, рагу и супов	60-150 мин	До 3 л жидкости плюс ингредиенты
6-7	Легкое обжаривание: эскалопы, "кордон блю" из телятины, котлеты, отбивные, сосиски, печень, заправка из муки, яйца, блины, пончики	по готовности	Переверните по истечении половины времени
7-8	Сильная обжарка, картофельные оладьи, стейки из филе говядины, стейки	5-15 мин	Переверните по истечении половины времени
9	Кипячение большого количества воды, отваривание макаронных изделий, обжаривание мяса (гуляш, жаркое в горшочках), обжаривание картофеля во фритюре		

Информация об акриламидах

ВАЖНО! Согласно самым последним научным исследованиям жарка пищевых продуктов (в частности, крахмалосодержащих) может представлять

опасность для здоровья из-за образования акриламидов. Поэтому мы рекомендуем жарить продукты при минимально возможной температуре и не обжаривать их до образования корочки интенсивного коричневого цвета.

6. УХОД И ОЧИСТКА

Прибор необходимо очищать от загрязнений после каждого использования. Следите за тем, чтобы днище приспособления всегда было чистым.







Царапины или темные пятна на стеклокерамике не влияют на работу прибора.

Удаление загрязнений:

- **Удаляйте немедленно:** расплавленную пластмассу, полиэтиленовую пленку и пищевые продукты, содержащие сахар. Иначе загрязнения могут привести к повреждению прибора. Используйте специальный скребок для стекла. Расположите скребок под острым углом к стеклянной поверхности и двигайте его по этой поверхности.
- **Удаление загрязнений производите только после того, как прибор полностью остынет:** известковые пятна, водные разводы, капли жира, блестящие белесые пятна с металлическим отливом. Используйте специальные средства для очистки поверхностей из стеклокерамики или нержавеющей стали.
- Прибор следует чистить влажной тканью с небольшим количеством моющего средства.
- По завершении **насухо вытрите прибор чистой тряпкой.**

7. ПОИСК И УСТРАНЕНИЕ НЕИСПРАВНОСТЕЙ

Неисправность	Возможная причина	Решение
Прибор не включается или не работает.	Прибор не подключен к электропитанию, или подключение произведено неверно.	Проверьте правильность подключения прибора и наличие напряжения в сети (см. Схему подключения).
		Повторно включите прибор и менее, чем за 10 секунд, установите уровень нагрева.
	Было нажато одновременно два или более сенсорных поля.	Следует нажимать только на одно сенсорное поле.
	Включена функция STOP+GO.	См. Главу «Ежедневное использование».
	На панель управления попала вода или капли жира.	Протрите панель управления.
Выдается звуковой сигнал, после чего прибор выключается. Выключенный прибор выдает звуковой сигнал.	На одно или более сенсорных полей был положен посторонний предмет.	Удалите посторонний предмет с сенсорных полей.
Прибор выключается.	На сенсорном поле  оказался посторонний предмет.	Удалите посторонний предмет с сенсорного поля.
Не включается индикация остаточного тепла.	Конфорка не нагрелась, поскольку работала в течение слишком короткого времени.	Если конфорка проработала достаточно долго и должна была нагреться, обратитесь в сервисный центр.
Не работает функция автоматического нагрева.	Конфорка еще горячая.	Дайте конфорке как следует остыть.
	Установлен максимальный уровень мощности нагрева.	Максимальный уровень мощности нагрева имеет ту же мощность, которая выдается при включении функции автоматического нагрева.
	Уровень нагрева был уменьшен с положения  .	Начните с положения  , меняя уровень мощности только в сторону увеличения.
Не включается внешний контур нагрева.		Сначала включите внутренний контур.
Сенсорные поля нагреваются.	Посуда слишком большая, или Вы поставили ее слишком близко к элементам управления.	При использовании большой посуды ставьте ее на задние конфорки.

Неисправность	Возможная причина	Решение
Высвечивается символ  .	Сработала функция автоматического отключения.	Выключите прибор и снова включите его.
Высвечивается символ  .	Включена функция «Блокировка» или функция «Защита от детей».	См. Главу «Ежедневное использование».
Высвечивается символ  и цифра.	Произошла ошибка в работе прибора.	На некоторое время отключите прибор от сети электропитания. Отключите автоматический прерыватель домашней электросети. Затем восстановите подключение. Если индикатор  загорится снова, обратитесь в сервисный центр.

Если с помощью указанных выше способов неисправность устранить не удалось, обратитесь в магазин или в сервисный центр. Сообщите сведения, указанные на табличке с техническими данными, код стеклокерамики, состоящий из трех цифр (он указан в углу стеклянной панели), и появляющееся сообщение об ошибке.

Убедитесь, что прибор эксплуатировался правильно. Если Вы неправильно эксплуатировали прибор, техническое обслуживание, предоставляемое специалистами сервисного центра или продавца, будет платным, даже если срок гарантии еще не истек. Инструкции по техническому обслуживанию и условиям гарантии приведены в гарантийном буклете.

8. ИНСТРУКЦИИ ПО УСТАНОВКЕ



ВНИМАНИЕ!

См. Главу «Сведения по технике безопасности».



Перед установкой

Перед установкой прибора перепишите с таблички с техническими данными все сведения, перечисленные ниже. Табличка с техническими данными находится на нижней части корпуса прибора.

- Модель
- Номер изделия (PNC)
- Серийный номер

8.1 Встраиваемые приборы

- Эксплуатация встраиваемых приборов решена только после их монтажа в мебель,

предназначенную для встраиваемых приборов и отвечающую необходимым стандартам.

8.2 Сетевой кабель

- Прибор поставляется с сетевым шнуром.
- Поврежденный кабель питания следует заменить специальным кабелем (тип H05BB-F, рассчитанный на максимальную температуру 90°C или выше). Обратитесь в местный сервисный центр.

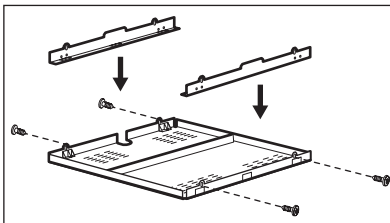
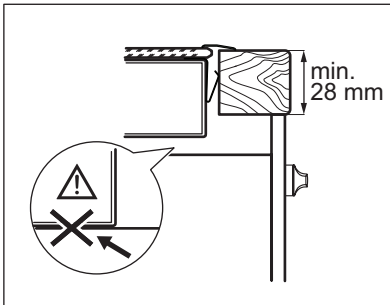
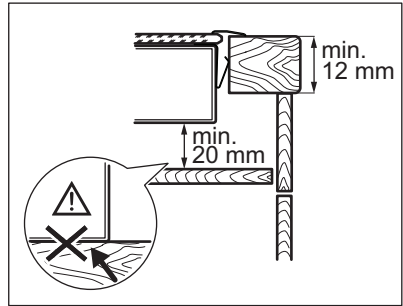
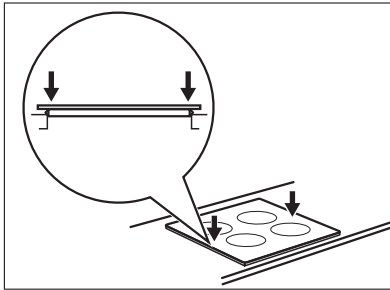
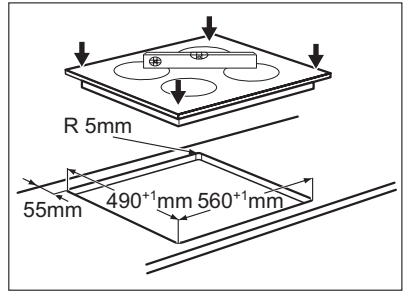
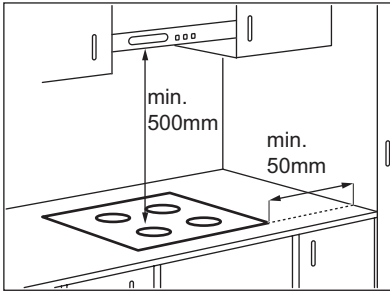

8.3 Сборка



В случае использования защитного короба (дополнительная принадлежность¹⁾), установка защитного пола непосредственно под устройством не является обязательной. В случае установки прибора над духовым шкафом использование защитного экрана невозможно.

¹⁾ В ряде стран защитный короб может отсутствовать в списке доступных дополнительных принадлежностей. Обратитесь к своему поставщику.

9. ТЕХНИЧЕСКИЕ ДАННЫЕ

Modell EHF6342XOK	Prod.Nr. 949 596 033 01
Typ 58 HAD 36 AO	220-240 В 50-60 Гц
Ser.Nr.	Made in Germany
ELECTROLUX	6.3 кВт
	  

Мощность конфорок

Конфорка	Номинальная мощность (Макс. мощность нагрева) [Вт]
Задняя правая — 120/180 мм	700/1700 Вт
Передняя правая — 145 мм	1200 Вт
Задняя левая — 145 мм	1200 Вт
Передняя левая — 120/210 мм	750/2200 Вт

10. ОХРАНА ОКРУЖАЮЩЕЙ СРЕДЫ

Материалы с символом  следует сдавать на переработку. Положите упаковку в соответствующие контейнеры для сбора вторичного сырья. Принимая участие в переработке старого электробытового оборудования, Вы помогаете защитить окружающую среду и

здоровье человека. Не выбрасывайте вместе с бытовыми отходами бытовую технику, помеченную символом . Доставьте изделие на местное предприятие по переработке вторичного сырья или обратитесь в свое муниципальное управление.



Дата производства данного изделия указана в серийном номере (serial number), где первая цифра номера соответствует последней цифре года производства, вторая и третья цифры номера – порядковому номеру недели. Например, серийный номер 11012345 означает, что изделие произведено на десятой неделе 2011 года.

www.electrolux.com/shop



892952813-A-272012

